

# REGULATIONS

## WDC10B

## WDC20



Sous réserve de modifications techniques et sans garantie ni responsabilité pour les éventuelles erreurs d'impression

V1-09\_2023

STG - GROUPE DIFFUSALP  
14, rue de Mollaret  
38070 SAINT QUENTIN FALLAVIER  
contact@diffusalp.com  
TEL - 04 37 46 40 90 FAX - 04 37 46 40 92

# RÉGULATEUR DE CHAUFFAGE WDC10B ET WDC20

FR



## INTRODUCTION

Les régulations de chauffage WDC servent à réguler un circuit de chauffage direct et / ou mélangé, ou deux circuits de chauffage mélangés et un chauffage d'eau sanitaire avec une chaudière, des capteurs solaires et d'autres sources d'énergie.

Introduction .....	3
--------------------	---

## INSTRUCTIONS D'UTILISATION

Description du régulation.....	6
La configuration initiale de la régulation.....	7
Écran graphique LCD.....	10
Descriptions des symboles affichés sur l'écran.....	11
Écran d'aide, de messages et d'avertissements.....	16
Ouverture et navigation dans le menu.....	17
Structure et description du menu.....	18
Réglage des températures.....	23
Fonctions d'utilisation.....	24
Choix du mode de fonctionnement.....	27
Réglage des programmes horaires.....	29
Réglages de base.....	31
Visualisation des données.....	33

## INSTRUCTIONS POUR LES RÉGLAGES DE SERVICE



Paramètres de la régulation .....	34
Paramètres d'utilisation.....	35
Paramètres de service .....	42
Paramètre de séchage du sol .....	75
Réglages d'usine .....	76
Description de base de l'opération.....	77
Circuit de chauffage mélangeur .....	77
Circuit de chauffage direct .....	79
Courbe de chauffage.....	80
Chaudière à combustible liquide.....	82
Pompe à chaleur .....	83
Pompe d'augmentation du retour vers la chaudière (pompe bypass).....	84
Eau sanitaire .....	84
Circulation de l'eau sanitaire.....	86
Activation du chauffage à distance.....	86
Fonctionnement des systèmes de chauffage à deux sources de chaleur.....	87
Fonctionnement de la vanne de commutation avec deux sources de chaleur.....	88
Régulateur différentiel.....	90
Réglage du niveau de vitesse minimum de la pompe R6.....	91
Pompe de capteur solaire - mode impulsif .....	91
Contrôle de source avec la sortie analogique Y2.....	92

Mode de fonctionnement en cas de panne de sondes.....	93
Marquage et description des capteurs de température .....	94
Simulation des sondes.....	94

## INSTRUCTIONS DE MONTAGE

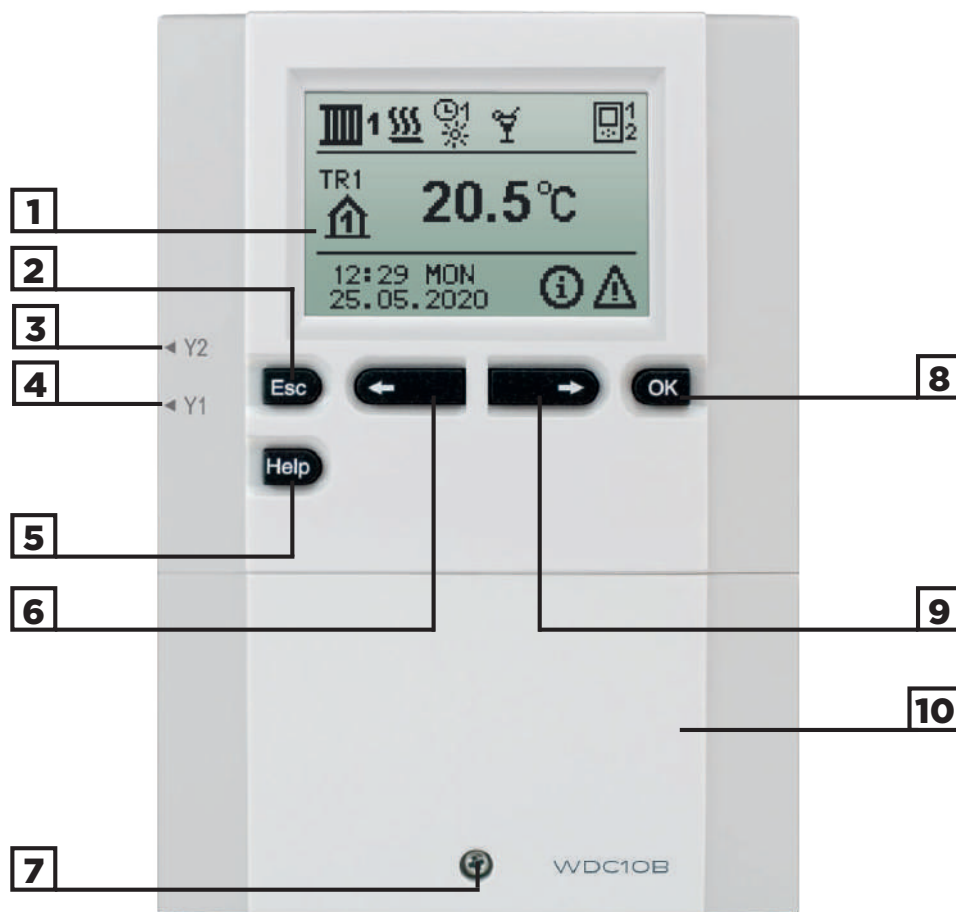
Montage de la régulation.....	95
Raccordement électrique de la régulation.....	96
Connexion des câbles et des capteurs .....	97
Branchement de sondes de températures .....	98
Chauffe-eau sanitaire .....	99
RCD unité d'ambiance .....	100
Connexion bus des régulateurs.....	101
Connexion de la régulation à l'ordinateur - SELCONTROL .....	103
Branchement et montage du thermostat de sécurité VT.....	105
Panne et réparateur de la régulation.....	106
Données techniques .....	107
Recyclage d'appareils électriques et électroniques usagés .....	108
Schémas hydrauliques.....	109



- |          |  |           |  |
|----------|--|-----------|--|
| <b>1</b> | Écran d'affichage.   | <b>6</b>  | Touche  (déplacement à gauche, réduction).      |
| <b>2</b> | Touche <b>Esc</b> (Esc - retour).                                | <b>7</b>  | Vis de fixation du couvercle.  |
| <b>3</b> | Sortie Y2 pour le contrôle des sources d'énergie.                | <b>8</b>  | Touche <b>OK</b> ouverture du menu, confirmation du choix.   |
| <b>4</b> | Sortie Y1 pour la régulation de la pompe de circulation solaire. | <b>9</b>  | Touche  (déplacement à droite, agrandissement). |
| <b>5</b> | Touche <b>Help</b> (aide).                                       | <b>10</b> | Couverture de la zone de connexion.  |

# LA CONFIGURATION INITIALE DE LA RÉGULATION



FR

Les régulations de chauffage WDC sont équipées de la solution innovante « Easy start » qui permet d'effectuer la configuration initiale de la régulation en seulement quatre étapes.

À la première mise en service de la régulation sur le réseau, après l'affichage de la version du logiciel et du logo sur l'écran, la première étape de la configuration de la régulation apparaît.

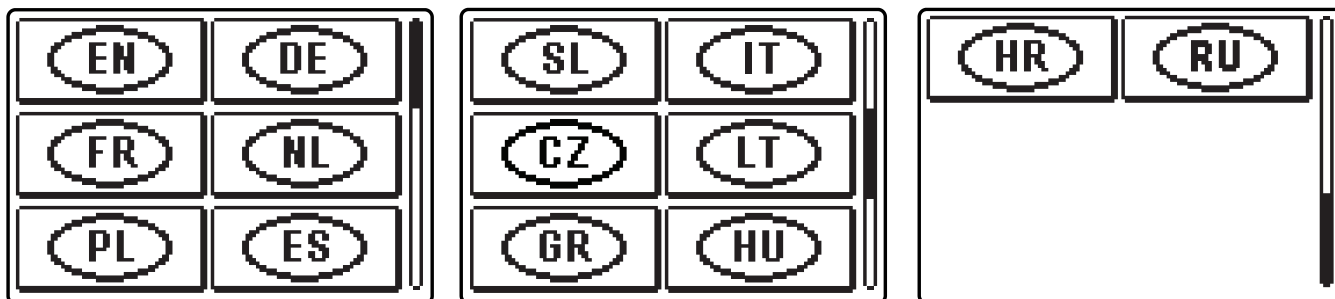
## ÉTAPE 1 - CHOIX DE LA LANGUE



Choisissez la langue que vous souhaitez avec les touches  et . Confirmez le choix de la langue avec la touche .



La régulation demande de confirmer la langue sélectionnée en pressant la touche .

Si vous avez sélectionné une langue par erreur, retournez au choix de la langue avec les touches .



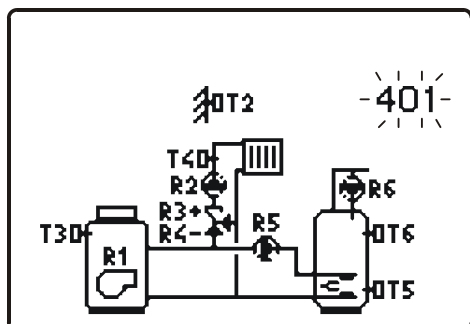

Si vous ne trouvez pas la langue souhaitée dans le premier écran, passez à l'écran suivant avec .

## ÉTAPE 2 - RÉGLER LE SCHÉMA HYDRAULIQUE



Choisissez le schéma hydraulique pour le fonctionnement de la régulation.

Pour naviguer entre les différents schémas, utilisez les touches  et .

Confirmez le schéma sélectionné avec la touche .



Tous les Schémas, circuit de chauffage mélangeur sont disponibles pour les radiateurs et sol / mur chauffant.

# LA CONFIGURATION INITIALE DE LA RÉGULATION



La régulation exige de confirmer encore une fois la sélection en pressant la touche **OK**.

Si vous avez sélectionné un mauvais schéma par erreur, retournez à l'écran du choix de schéma avec la touche **Esc**.



*Le schéma hydraulique sélectionné peut être changé plus tard avec le paramètre de service S1.1.*

## ÉTAPE 3 - RÉGLAGE DE LA PENTE DE LA COURBE DE CHAUFFAGE DU PREMIER CIRCUIT



Réglez la pente de la courbe de chauffage pour le premier circuit de chauffage. Modifiez la valeur à l'aide des touches **←** et **→**.

Confirmez la valeur saisie avec la touche **OK**.



La régulation demande de confirmer le réglage de la courbe de chauffage avec la touche **OK**.

Si vous avez réglé par erreur une mauvaise valeur pour la courbe de chauffage, retournez au réglage avec la touche **Esc**.





*La pente de la courbe de chauffage peut être modifiée plus tard avec le paramètre P2.1. La signification de la courbe de chauffage est décrite en détail au chapitre est décrit à la "courbe de chauffage".*

# LA CONFIGURATION INITIALE DE LA RÉGULATION



FR

## ÉTAPE 4 - RÉGLAGE DE LA PENTE DE LA COURBE DE CHAUFFAGE DU DEUXIÈME CIRCUIT<sup>1</sup>



Réglez la pente de la courbe de chauffage pour le deuxième circuit de chauffage. Modifiez la valeur à l'aide des touches  et . Confirmez la valeur saisie avec la touche .



La régulation demande de confirmer le réglage de la courbe de chauffage avec la touche . Si vous avez réglé par erreur une mauvaise valeur pour la courbe de chauffage, retournez au réglage avec la touche .



*La pente de la courbe de chauffage peut être modifiée plus tard avec le paramètre P3.1.*



*Les premier et deuxième circuits de chauffage sont signalés par un numéro sur les schémas hydrauliques.*



### RESET

*Coupez l'alimentation électrique de la régulation.*

*Maintenez la touche  enfoncée et rebranchez l'alimentation.*

**Attention!** *La régulation se réinitialise et doit être configurée à nouveau.*

*La remise à zéro efface tous les anciens réglages de la régulation.*

<sup>1</sup> Ce réglage n'est pas disponible pour les schémas avec un seul circuit de chauffage.



L'écran graphique LCD affiche toutes les données importantes concernant le fonctionnement de la régulation

## DESCRIPTION ET ASPECT DE L'ÉCRAN PRINCIPAL:

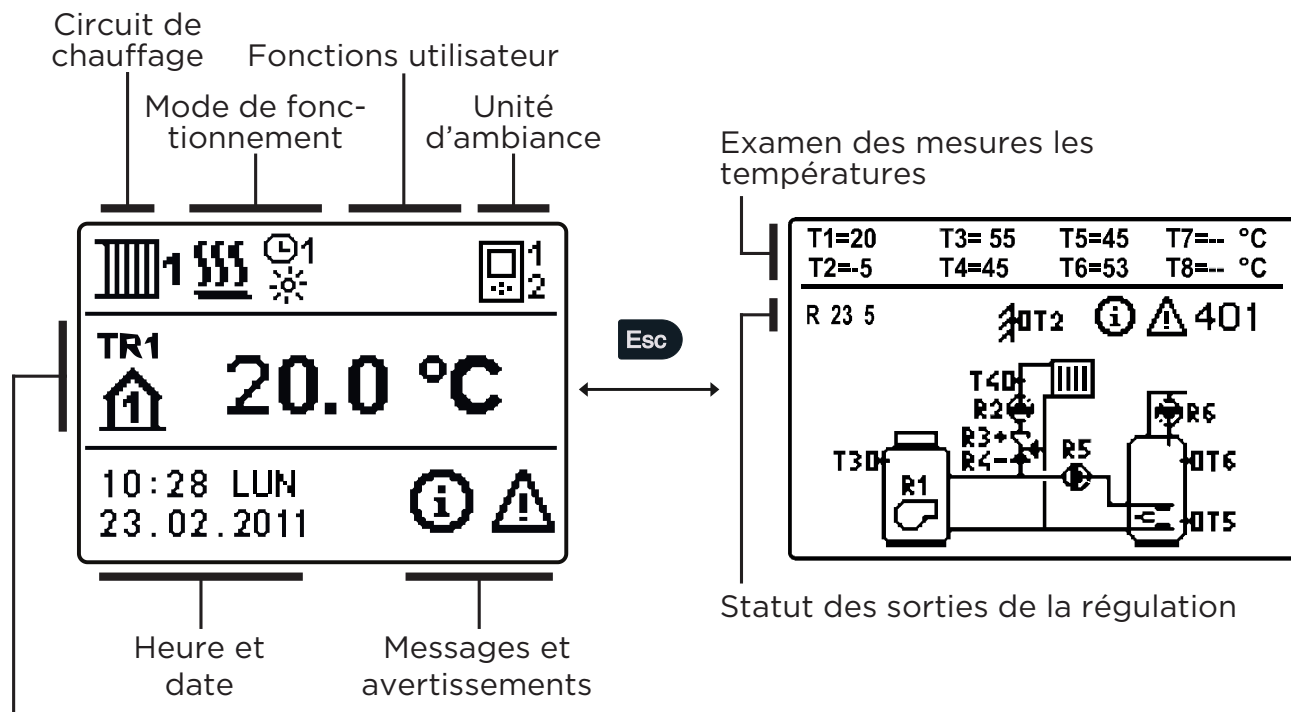

Affichage des températures et des autres données

### AFFICHAGE DES DONNÉES SUR L'ÉCRAN :

Le centre de l'écran affiche le mode de fonctionnement et les fonctions d'utilisation pour chaque circuit de chauffage séparément. Utilisez la touche **Esc** pour passer des circuits de chauffage à l'écran d'affichage des schémas hydrauliques.

Les températures, sorties actives, fonctions de protection et autres données sont affichées en bas de l'écran. Utilisez les touches **←** et **→** pour visualiser les températures et les autres données. Le nombre de sondes et les autres données affichées sur l'écran dépendent du schéma hydraulique sélectionné et des réglages de la régulation.



**i** Si vous souhaitez que la donnée que vous voulez réapparaisse à l'écran après avoir utilisé le clavier, cherchez-la avec la touche **←** et **→** puis confirmez-la en pressant pendant deux secondes la touche **OK**.

**i** Si vous appuyez 2 secondes sur la touche **Esc**, les températures passent d'un affichage sur une seule ligne à un affichage sur deux lignes et inversement. Avec l'affichage des températures sur deux lignes, la première ligne indique la température mesurée, et la deuxième ligne affiche la température cible ou calculée.













# DESCRIPTIONS DES SYMBOLES AFFICHÉS SUR L'ÉCRAN

FR

## SYMBOLES DES CIRCUITS DE CHAUFFAGE

<i>Symbole</i>	<i>Description</i>
	Premier - circuit de chauffage mélangé.
	Deuxième - circuit de chauffage direct ou mélangé.
	Chauffage de l'eau sanitaire.











## SYMBOLE POUR AFFICHER LE MODE DE FONCTIONNEMENT

<i>Symbole</i>	<i>Description</i>
	Chauffage des locaux.
	Refroidissement des locaux.
	Fonctionnement selon le programme horaire - intervalle de jour. *
	Fonctionnement selon le programme horaire - intervalle de nuit. *
	Fonctionnement selon la température de jour souhaitée.
	Fonctionnement selon la température de nuit souhaitée.
	Chauffage de l'eau sanitaire selon le programme horaire - intervalle de mise en marche. *
	Chauffage de l'eau sanitaire selon le programme horaire - intervalle d'arrêt. *
	Arrêt.
	Activation permanente du chauffage de l'eau sanitaire.
	Mode de fonctionnement manuel.
	Ramoneur - mesure des émissions.











\* Le chiffre indique s'il s'agit du premier ou du deuxième programme horaire.

# DESCRIPTIONS DES SYMBOLES AFFICHÉS SUR L'ÉCRAN

## SYMBOLS FOR OPERATION MODE INDICATION

<i>Symbole</i>	<i>Description</i>
	Mode de fonctionnement »Fête«.
	Mode de fonctionnement »ECO«.
	Mode de fonctionnement vacances.
	Démarrage unique de chauffage l'eau sanitaire.
<b>LEG</b>	Protection anti-légionelles.
	Arrêt - blocage de la chaudière à combustible liquide.
	Démarrage unique de la chaudière à combustible solide.
	Commutation automatique en fonctionnement estival.
	Séchage du sol. <b>01/</b> - jour de séchage <b>25</b> - durée de séchage
	Fonctionnement à température constante de l'eau de départ.
	Activation à distance.
	Chauffage intensif (boost).























## SYMBOLES POUR AFFICHER LES TEMP. ET LES AUTRES DONNÉES

<i>Symbole</i>	<i>Description</i>
	Température mesurée.
	Température calculée ou souhaitée.
	Température ambiante.*
	Température extérieure.
	Température de la chaudière à combustible liquide.
	Température de la chaudière à combustible solide.
	Température de la chaudière à gaz.
	Température de la source de chaleur obtenue via une connexion bus.
	Température de la chaudière mixte à combustible solide et liquide.
	Température de la source de chaleur - sonde sur la conduite.

\* Le chiffre indique s'il s'agit du premier ou du deuxième programme horaire.









# DESCRIPTIONS DES SYMBOLES AFFICHÉS SUR L'ÉCRAN

FR







<i>Symbole</i>	<i>Description</i>
	Température de départ.*
	Température de retour.*
	Température de l'eau sanitaire.
	Température du ballon d'eau chaude.
	Température des capteurs solaires.
	Température de la chape. *
	Température de retour dans la chaudière.
	Température de gaz de fumée.
	Température de la pièce où se trouve la pompe à chaleur.
	Température de l'eau sanitaire dans la conduite de circulation.
	Températures des capteurs - thermostat différentiel programmable.
	Température de la chaudière à combustible solide - thermostat différentiel programmable.
	Température du ballon - thermostat différentiel programmable.
	Température du chauffe-eau sanitaire - thermostat différentiel programmable.
	Pompe de circulation - thermostat différentiel programmable.
	Brûleur.
	Brûleur - deuxième niveau.
	Pompe de circulation du circuit de chauffe.
R12345678	Statut des sorties de commande de la régulation - relais activés.
R12345678	Statut des sorties de commande - relais désactivés.
	Vanne mélangeuse - fermeture.
	Vanne mélangeuse - ouverture.
	Vanne de commutation - circuit direct.
	Vanne de commutation - eau sanitaire.

\* Le chiffre indique s'il s'agit du premier ou du deuxième programme horaire.

# DESCRIPTIONS DES SYMBOLES AFFICHÉS SUR L'ÉCRAN



<i>Symbole</i>	<i>Description</i>
	Pompe de circulation pour le chauffage de l'eau sanitaire.
	Pompe de circulation de l'eau sanitaire.
	Pompe de circulation des capteurs solaires.
	Pompe de dérivation de la chaudière.
	Pompe maître de la chaudière.
	Pompe à chaleur.
	Chauffe-eau électrique.
	Chauffe-eau électrique pour le chauffage de l'eau sanitaire.
	Fonctionnement de la sortie selon le programme horaire.
T1, T2, T3, ... T8 TR1, TR2 TA TQ	Température mesurée par les sondes T1, T2, T3, T4, T5, T6, T7 ou T8. Temp. mesurée par une sonde d'ambiance ou une unité d'ambiance. Température extérieure obtenue via une connexion bus. Température de la source de chaleur obtenue via une connexion bus.
Y1	Sortie analogique Y1.
Y2	Sortie analogique Y2.

## SYMBOLES DES FONCTIONS DE PROTECTION







<i>Symbole</i>	<i>Description</i>
	Protection contre la surchauffe de la chaudière à combustible liquide.
	Protection contre la surchauffe de la chaudière à combustible solide.
	Protection contre la surchauffe des capteurs solaires.
	Protection contre la surchauffe du ballon d'eau chaude.
	Protection contre la surchauffe du chauffe-eau sanitaire.
	Protection contre la surchauffe du chauffe-eau sanitaire - refroidissement dans la chaudière.
	Protection contre la surchauffe du chauffe-eau sanitaire - refroidissement dans les capteurs.

# DESCRIPTIONS DES SYMBOLES AFFICHÉS SUR L'ÉCRAN



FR

<i>Symbole</i>	<i>Description</i>
	Protection contre le gel de ambient.
	Protection antigel - mise en service de la chaudière à température min.

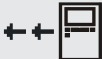
## SYMBOLES D’AFFICHAGE DE LA COMMUNICATION ENTRE LES APPAREILS CONNECTÉS

<i>Symbole</i>	<i>Description</i>
	Appareils branchés à la ligne de communication COM.
	L'unité d'ambiance est connectée. Le chiffre à côté de l'unité d'ambiance indique s'il s'agit de la première ou de la deuxième unité d'ambiance.
	Statut de la régulation dans la connexion bus COM1/COM2.
	Régulation indépendante - sans connexion bus.
	Première régulation avec connexion bus.
	Régulation intermédiaire avec connexion bus.
	Dernière régulation avec connexion bus.

## SYMBOLES D’AVERTISSEMENTS ET D’INFORMATIONS

<i>Symbole</i>	<i>Description</i>
	<p><b>Information</b></p> <p>Le clignotement du symbole sur l'écran vous informe que la température maximale est dépassée ou qu'une fonction de protection est activée. Pour vous informer de l'événement qui vient d'arriver, le symbole reste allumé si la température redescend sous son niveau maximal, ou si la fonction de protection s'est déjà arrêtée. Appuyez sur la touche <b>Help</b> pour faire apparaître l'écran de visualisation des messages d'information.</p>
	<p><b>Avertissement</b></p> <p>Le clignotement du symbole sur l'écran signale toute erreur en cas de panne de sonde, de problème dans la connexion bus ou dans la connexion com. Une fois éliminée ou disparue, l'erreur qui vient de se produire vous est rappelée par le symbole allumé. Appuyez sur la touche <b>Help</b> pour faire apparaître l'écran de visualisation des alertes.</p>

# ÉCRAN D'AIDE, DE MESSAGES ET D'AVERTISSEMENTS

Appuyez sur la touche **Help** pour faire apparaître l'écran d'aide, des messages et des avertissements. Une nouvelle fenêtre s'ouvre avec les icônes suivantes:



## Instructions rapides

Instructions rapides pour utiliser la régulation.



## Versión de la régulation

Affichage du type et de la version du logiciel de la régulation.



## Avis

Liste des dépassements de températures max. et liste des fonctions de protection activées. Appuyez sur les touches **←** et **→** pour naviguer dans la liste des messages. Quittez la liste avec la touche **Esc**.



## Avertissements

Liste des erreurs des sondes et des autres éléments. Appuyez sur les touches **←** et **→** pour naviguer dans la liste des avertissements. Quittez la liste avec la touche **Esc**.



## Effacement des avertissements

Appuyez sur la touche pour effacer la liste de message, la liste d'avertissements et de sondes non branchées.

**Attention:** Les sondes indispensables au fonctionnement de la régulation sont obligatoires et ne peuvent pas être effacées.

# OUVERTURE ET NAVIGATION DANS LE MENU

FR

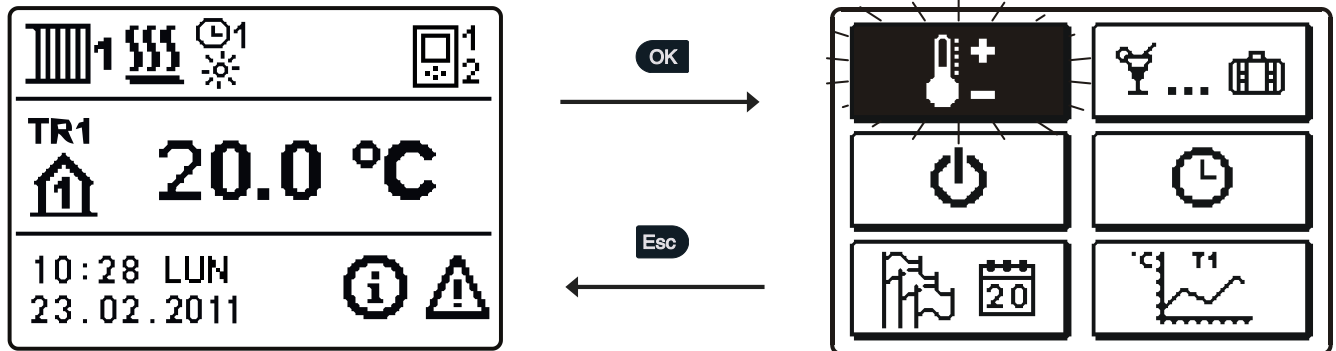

Pour entrer dans le menu, appuyez sur la touche **OK**. Utilisez les touches **←** et **→** pour vous déplacer dans le menu, confirmez le choix avec la touche **OK**. Appuyez sur la touche **Esc** pour retourner à l'écran précédent.

**i** Si aucune touche n'est pressée pendant une longue période, l'éclairage de l'écran s'éteint ou se réduit selon le réglage.



# STRUCTURE ET DESCRIPTION DU MENU

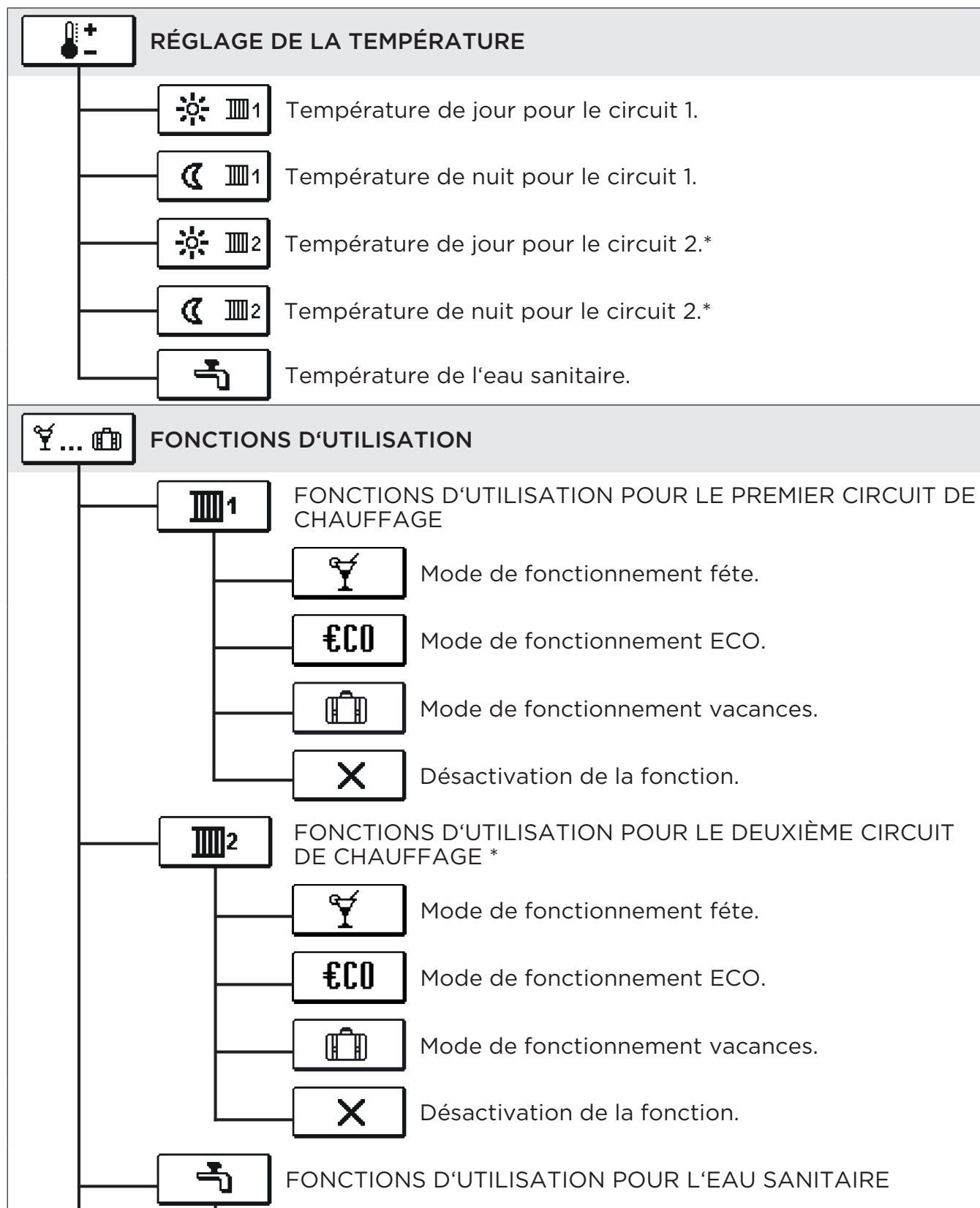

\* Le réglage n'est disponible que pour les schémas à deux circuits de chauffage.

# STRUCTURE ET DESCRIPTION DU MENU

FR

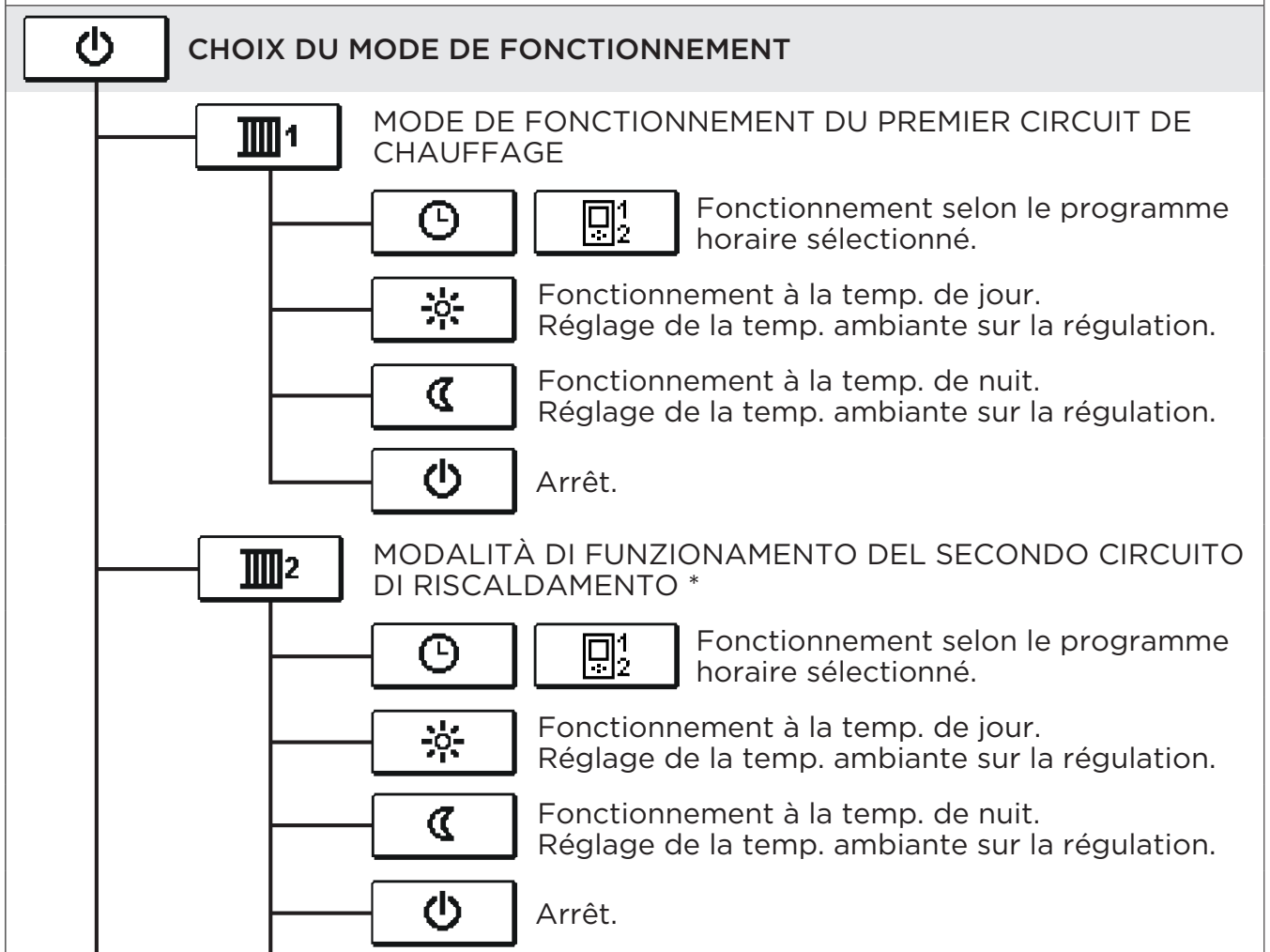
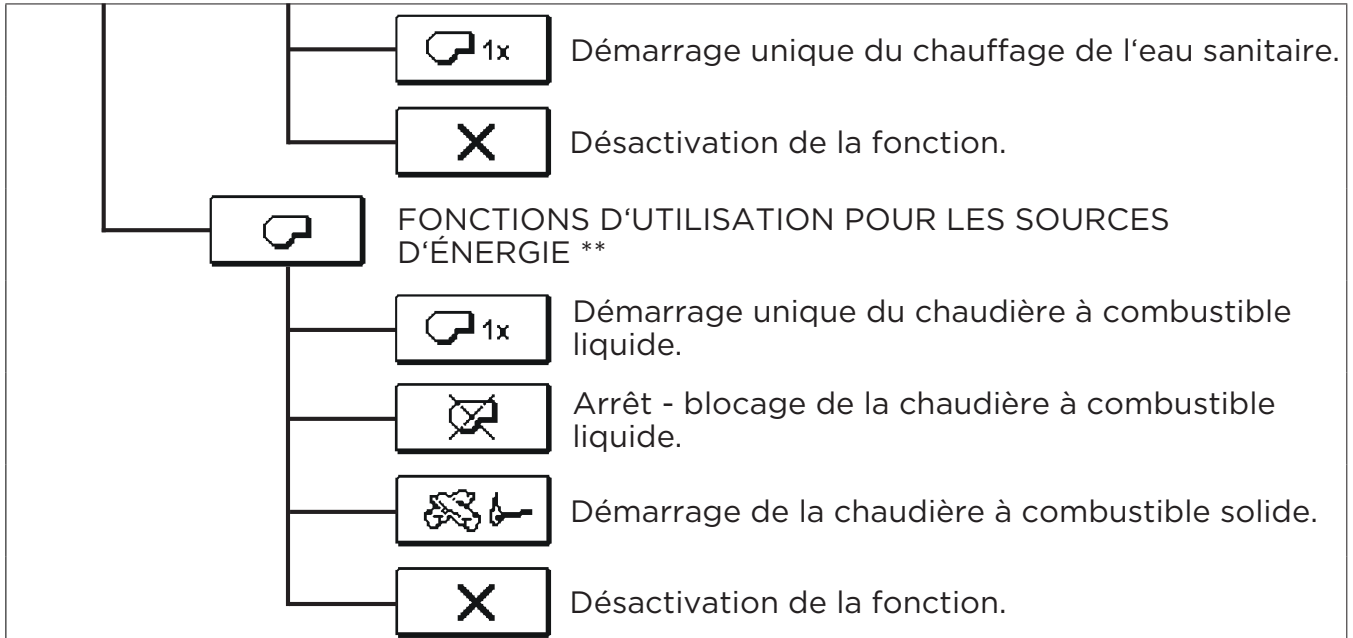

\* Le réglage n'est disponible que pour les schémas à deux circuits de chauffage.

# STRUCTURE ET DESCRIPTION DU MENU

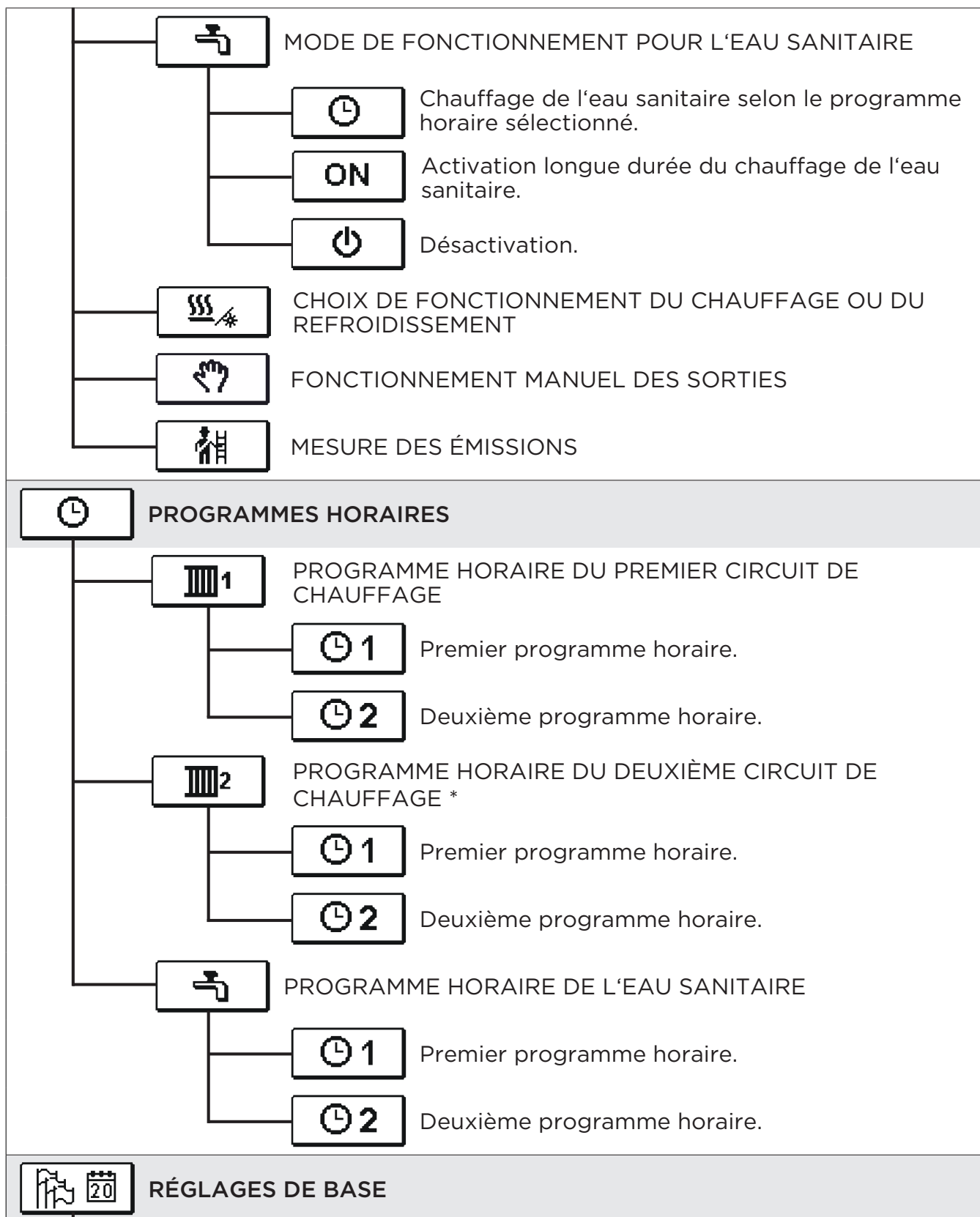

\* Le réglage n'est disponible que pour les schémas à deux circuits de chauffage.

# STRUCTURE ET DESCRIPTION DU MENU

FR

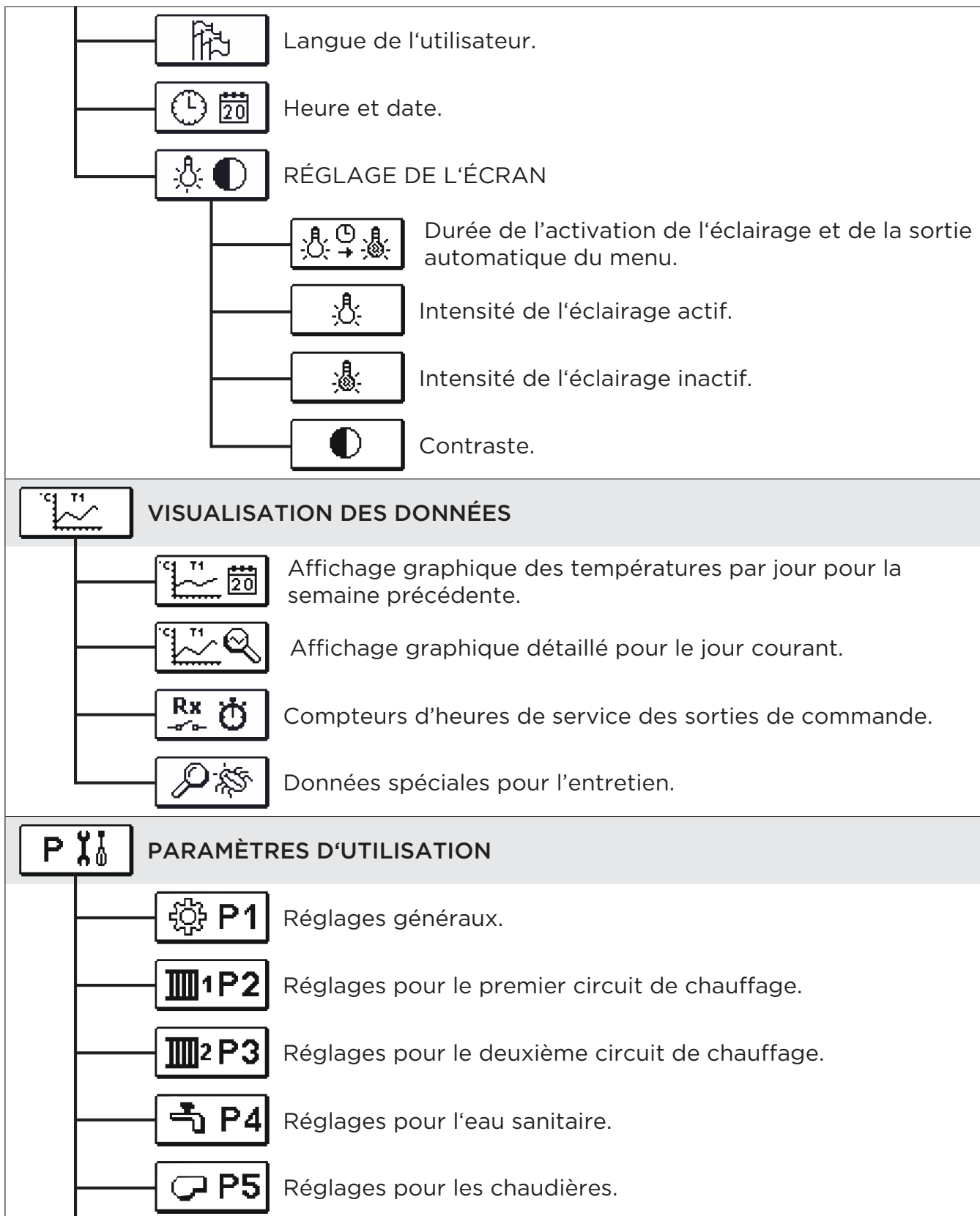

# STRUCTURE ET DESCRIPTION DU MENU

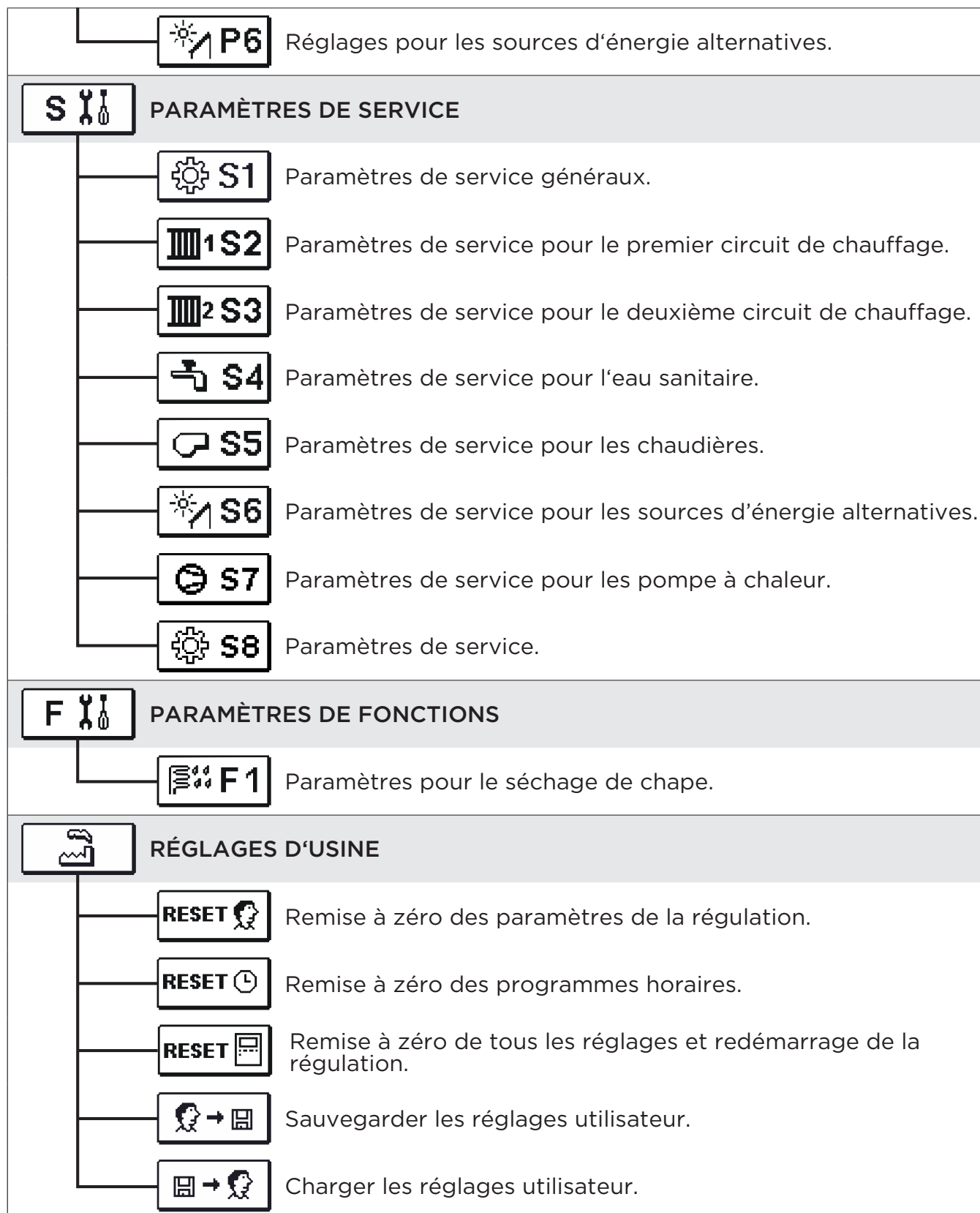



# RÉGLAGE DES TEMPÉRATURES

FR

Le menu affiche les températures qui peuvent être réglées à une valeur souhaitée dans le schéma hydraulique sélectionné.



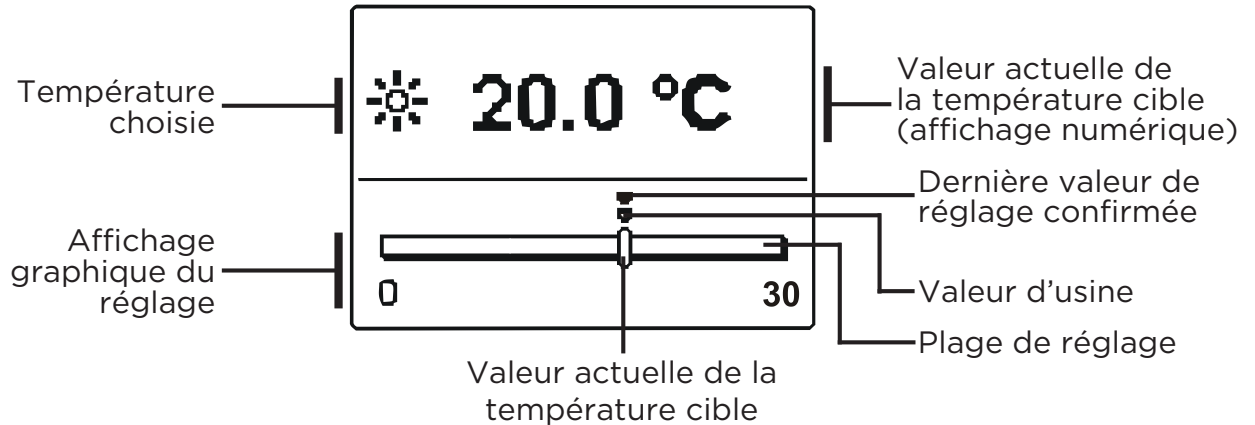

Avec les touches **←**, **→** et **OK** choisissez la température que vous voulez. L'écran de réglage de la température cible s'ouvre:



Réglez la temp. à la valeur que vous souhaitez avec les touches **←** and **→** et confirmez en appuyant sur la touche **OK**. Quittez le réglage avec la touche **Esc**.



Les fonctions d'utilisation fournissent un confort et des avantages supplémentaires dans l'utilisation de la régulation. Le menu propose des fonctions d'utilisation pour:



- 
**Premier circuit de chauffage**
- 
**Deuxième circuit de chauffage \***
- 
**Eau sanitaire**
- 
**Sources d'énergie \*\***



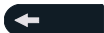

\* Les fonctions ne sont disponibles que pour les schémas à deux circuits de chauffage.

\*\* Functions are only available in schemes with liquid fuel boiler and solid fuel boiler.

## FONCTIONS D'UTILISATION POUR LES PREMIERS ET DEUXIÈMES CIRCUITS DE CHAUFFAGE:

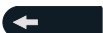

### **MODE DE FONCTIONNEMENT FÊTE**





La fonction fête vous permet d'activer le fonctionnement selon la température de confort souhaitée. Choisissez la fonction fête avec les touches  et , puis activez-la avec la touche **OK**. Pour le réglage de l'heure d'arrêt de la fonction et de la température cible, sélectionnez à nouveau l'icône .

Avec les touches  et , choisissez ensuite le réglage que vous souhaitez modifier et appuyez sur la touche **OK**. La valeur commence à clignoter. Modifiez la valeur avec les touches  et , puis confirmez avec la touche **OK**.

Quittez le réglage avec la touche **Esc**.

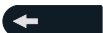
### **MODE DE FONCTIONNEMENT ECO**





La fonction **ECO** vous permet d'activer le fonctionnement à la température d'économie souhaitée. Choisissez la fonction Eco avec les touches  et , puis activez-la avec la touche **OK**. Pour le réglage de l'heure d'arrêt de la fonction et de la température cible, sélectionnez à nouveau l'icône .







Avec les touches  et , choisissez ensuite le réglage que vous souhaitez modifier et appuyez sur la touche **OK**. La valeur commence à clignoter. Modifiez la valeur avec les touches  et , puis confirmez avec la touche **OK**.

Quittez le réglage avec la touche **Esc**.



## MODE DE FONCTIONNEMENT VACANCES

La fonction **VACANCES** active la régulation du circuit de chauffage à la température d'économie cible jusqu'à une date fixée. Choisissez la fonction Vacances avec les touches  et , puis activez-la avec la touche . Pour fixer la date d'arrêt de la fonction et la température cible, sélectionnez à nouveau l'icône .



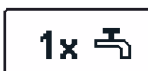

Avec les touches  et , choisissez ensuite le réglage que vous souhaitez modifier et appuyez sur la touche . La valeur commence à clignoter. Modifiez la valeur avec les touches  et , puis confirmez avec la touche .

Quittez le réglage avec la touche .

## FONCTIONS D'UTILISATION POUR L'EAU SANITAIRE:





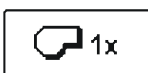

### DÉMARRAGE UNIQUE DU CHAUFFAGE DE L'EAU SANITAIRE

La fonction déclenche le chauffage immédiat de l'eau sanitaire à la température cible. Quand la température cible de l'eau sanitaire est atteinte, la fonction se désactive automatiquement. Choisissez la fonction démarrage unique du chauffage de l'eau sanitaire avec les touches  et , puis activez-la avec la touche . Quittez le réglage avec la touche .

## FONCTIONS D'UTILISATION POUR LES SOURCES D'ÉNERGIE:







### DÉMARRAGE UNIQUE DE LA CHAUDIÈRE À COMBUSTIBLE LIQUIDE

La fonction passe immédiatement du chauffage par la chaudière à combustible solide ou par le ballon au chauffage par la chaudière à combustible liquide. La chaudière à combustible liquide s'active uniquement si la température de l'eau de chauffage dans la chaudière à combustible solide ou dans le ballon n'est pas suffisamment élevée. Avec les touches  et , sélectionnez la fonction démarrage unique de la chaudière à combustible liquide et activez-la en appuyant sur la touche . Quittez le réglage avec la touche .







### ARRÊT - BLOCAGE DE LA CHAUDIÈRE À COMBUSTIBLE LIQUIDE

Utilisez cette fonction lorsque vous souhaitez arrêter le chauffage avec la chaudière à combustible liquide, et lorsque vous voulez chauffer uniquement avec la chaudière à combustible solide. La fonction ne s'arrête pas automatiquement et doit être désactivée manuellement. Avec les touches  et , choisissez la fonction arrêt de la chaudière à combustible liquide et mettez-la en marche ou arrêtez-la en appuyant sur la touche . Quittez le réglage avec la touche .





## DÉMARRAGE DE LA CHAUDIÈRE À COMBUSTIBLE SOLIDE

La fonction arrête la chaudière à combustible liquide et peut être utilisée lorsque vous souhaitez chauffer la chaudière à combustible solide. Si la chaudière à combustible solide ne chauffe pas à la température nécessaire dans un laps de temps donné, la chaudière à combustible liquide se remet en marche. Avec les touches  et , sélectionnez la fonction démarrage de la chaudière à combustible solide et activez-la en appuyant sur la touche . Quittez le réglage avec la touche .

---



*Vous pouvez suspendre à tout moment toutes les fonctions d'utilisation en choisissant l'icône .*

---



# CHOIX DU MODE DE FONCTIONNEMENT

FR

Dans le menu, choisissez le mode de fonctionnement que vous souhaitez, séparément pour chaque circuit de chauffage, pour le chauffage d'eau sanitaire et pour les autres fonctionnements possibles. Les choix suivants sont possibles :



PREMIER CIRCUIT DE CHAUFFAGE.



DEUXIÈME CIRCUIT DE CHAUFFAGE. \*



EAU SANITAIRE.



COMMUTATION ENTRE CHAUFFAGE ET REFROIDISSEMENT.



FONCTIONNEMENT MANUEL.



ESSAI DE FONCTIONNEMENT ET DE GAZ DE FUMÉE.

## MODE DE FONCTIONNEMENT DU PREMIER ET DU DEUXIÈME CIRCUIT DE CHAUFFAGE:



### Fonctionnement selon le programme horaire choisi

L'opération se déroule selon le programme horaire sélectionné. Si l'unité d'ambiance est allumée, l'icône apparaît (le numéro indique quelle unité d'ambiance influence le circuit). Si le contrôleur fonctionne sans unité d'ambiance, seule l'icône apparaîtra.



### Fonctionnement à la température de jour

La régulation fonctionne à la température de jour cible réglée sur la régulation.



### Fonctionnement à la température de nuit

La régulation fonctionne à la température de nuit cible réglée sur la régulation.



### Arrêt

La régulation est arrêtée, la protection antigel reste active, si le mode de fonctionnement chauffage ou protection contre la surchauffe est sélectionné, si le mode de fonctionnement refroidissement est sélectionné.

## MODE DE FONCTIONNEMENT POUR L'EAU SANITAIRE:



### Chauffage de l'eau sanitaire selon le programme horaire sélectionné

L'eau sanitaire est chauffée selon le programme horaire sélectionné.



### Activation longue durée du chauffage de l'eau sanitaire

L'eau sanitaire est chauffée de manière continue.



### Arrêt

L'eau sanitaire n'est pas chauffée.

\* Les fonctions ne sont disponibles que pour les schémas à deux circuits de chauffage.



# CHOIX DU MODE DE FONCTIONNEMENT

## MODE DE FONCTIONNEMENT MANUEL:

Ce mode de fonctionnement est utilisé uniquement pour tester le système de chauffage ou en cas de panne. Vous pouvez mettre en marche et arrêter manuellement chaque sortie de commande, ou vous pouvez les configurer pour que leur fonctionnement soit automatique.

R1 = <b>AUTO</b>	T1= 22.4 °C
R2 = <b>AUTO</b>	T2= 18.4 °C
R3 = <b>AUTO</b>	T3= 20.8 °C
R4 = <b>AUTO</b>	T4= 25.4 °C
R5 = <b>AUTO</b>	T5= 55.5 °C
R6 = <b>AUTO</b>	T6= 50.5 °C
R7 = <b>AUTO</b>	T7= ERR=
R8 = <b>AUTO</b>	T8= ERR=

Appuyez sur les touches et pour naviguer des sorties R1 à R8.

Vous pouvez alors changer l'état de la sortie à l'aide des touches et .

Confirmez le réglage en appuyant sur la touche **OK**.

Appuyez sur la touche **Esc** pour quitter le réglage.

## CHOIX DU RÉGIME CHAUFFAGE OU REFROIDISSEMENT:



CHAUFFAGE



REFROIDISSEMENT



*Le refroidissement est régulé par un thermostat en fonction de la température ambiante cible et fonctionne à température d'amenée constante. La température est fixée par les paramètres S2.12 et S3.12.*



*Pour que le refroidissement fonctionne, une sonde d'ambiance ou une unité d'ambiance doit obligatoirement être branchée et intégrée au système d'amenée de l'eau de refroidissement.*



*Lors du changement de régime, du chauffage au refroidissement, modifiez également la température cible de jour et de nuit.*

## MESURE DES ÉMISSIONS:

Sert à mesurer les émissions de gaz de fumée. La régulation démarre le brûleur et maintient la température de la chaudière entre 60 °C et 70 °C en incluant au fur et à mesure les consommateurs (circuits de chauffage, eau sanitaire) et permet ainsi à la chaudière de fonctionner sans que le brûleur ne s'éteigne. La fonction s'arrête automatiquement après 20 min, mais vous pouvez la désactiver plus tôt en confirmant à nouveau l'icône.



*\* Les fonctions ne sont disponibles que pour les schémas à deux circuits de chauffage.*

# RÉGLAGE DES PROGRAMMES HORAIRES

FR



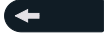

There are two time programs available for each heating circuit.

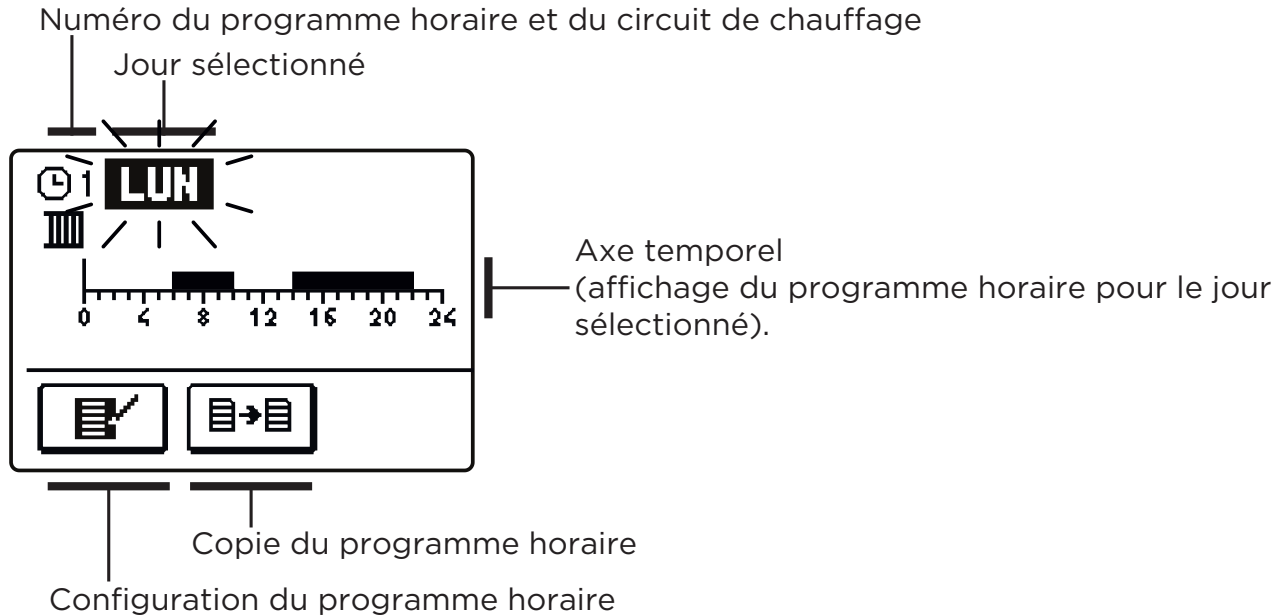
## MODIFICATION DU PROGRAMME HORAIRE

Avec les touches ,  et **OK**, choisissez le circuit de chauffage puis le programme horaire que vous voulez. Un nouvel écran s'ouvre :

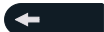

Choisissez, à l'aide des touches ,  et **OK**, le jour pour lequel vous souhaitez modifier le déroulement du programme horaire ou copier ce dernier dans d'autres jours.

Avec les touches ,  et **OK**, sélectionnez ensuite l'icône pour configurer  ou l'icône  pour copier le programme horaire.



## CONFIGURATION DU PROGRAMME HORAIRE

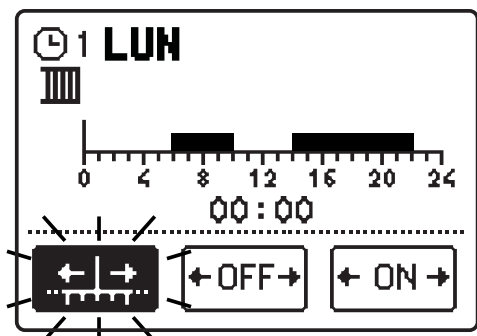

Un nouvel écran s'ouvre et affiche le programme horaire ainsi que trois icônes pour modifier le programme:









- déplacement libre du curseur

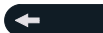

- traçage de l'intervalle d'arrêt ou de la temp. nocturne ou de la température nocturne



- traçage de l'intervalle de marche ou de la température de jour

Choisissez, à l'aide des touches ,  et **OK**, le jour pour lequel vous souhaitez modifier le déroulement du programme horaire ou copier ce dernier dans d'autres jours. Avec les touches ,  et **OK**, sélectionnez ensuite l'icône pour configurer  ou l'icône  pour copier le programme horaire.



# RÉGLAGE DES PROGRAMMES HORAIRES



## COPIE DU PROGRAMME HORAIRE

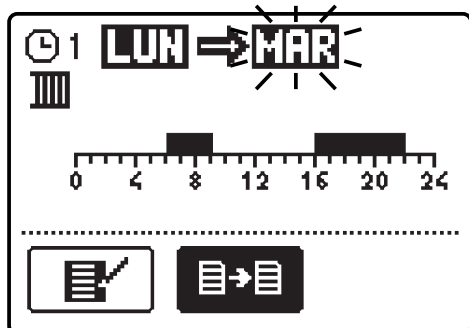

Un nouvel écran s'ouvre et affiche le programme horaire pour le jour sélectionné. Le champ en haut de l'écran sert à choisir le jour ou le groupe de jours dans lesquels copier le programme horaire. Choisissez le jour ou le groupe de jours à l'aide des touches et . Pour copier, appuyez sur la touche . Quittez la copie en appuyant sur la touche .

## RÉGLAGES INITIAUX DES PROGRAMMES HORAIRES

Premier programme horaire pour le chauffage des locaux et de l'eau sanitaire

<i>Jour</i>	<i>Intervalle de marche</i>
LUN. - VEN.	05:00 - 07:30 13:30 - 22:00
SAM. - DIM.	07:00 - 22:00

Deuxième programme horaire pour le chauffage des locaux et de l'eau sanitaire





<i>Jour</i>	<i>Intervalle de marche</i>
LUN. - VEN.	06:00 - 22:00
SAM. - DIM.	07:00 - 23:00



Le menu sert à choisir la langue, et à régler l'heure, la date et l'écran.



## LANGUE DE L'UTILISATEUR

Choisissez la langue de l'utilisateur avec les touches ,  et, puis confirmez avec la touche . Quittez le réglage avec la touche .

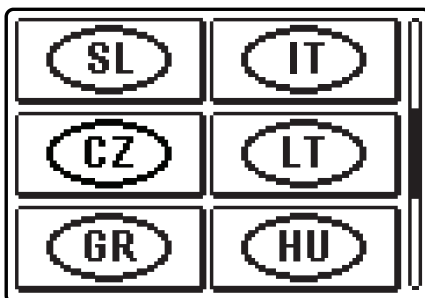
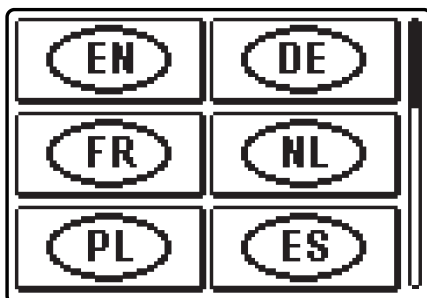







## HEURE ET DATE

The exact time and date is set in the following manner:



Réglez l'heure et la date exactes de la manière suivante:

Passez d'une donnée à l'autre avec les touches  et . Avec la touche , choisissez la donnée que vous souhaitez modifier.

Quand la donnée clignote, modifiez-la avec les touches  et , puis confirmez avec la touche . Quittez le réglage avec la touche .



## RÉGLAGE DE L'ÉCRAN

Les réglages suivants sont disponibles:

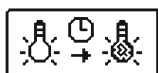

DURÉE D'ACTIVATION DE L'ÉCLAIRAGE ET DÉLAI DE SORTIE AUTOMATIQUE DU MENU.

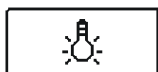

INTENSITÉ DE L'ÉCLAIRAGE ACTIF.





INTENSITÉ DE L'ÉCLAIRAGE INACTIF.

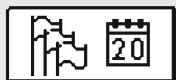

CONTRASTE.



Choisissez et confirmez votre réglage avec les touches ,  et .

Un nouvel écran s'ouvre:

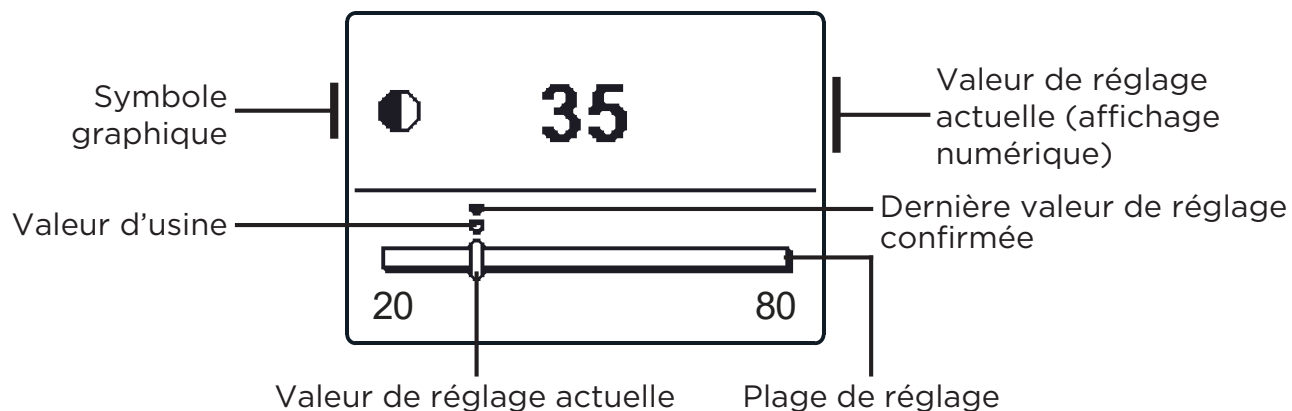

Modifiez le réglage à l'aide des touches  et , puis confirmez en pressant la touche . Quittez le réglage avec la touche .



*La modification du réglage n'est prise en compte qu'une fois confirmée avec la touche .*



Le menu affiche les icônes d'accès aux données de fonctionnement de la régulation:



## **AFFICHAGE DES TEMPÉRATURES POUR UNE SEMAINE**

Graphic display of temperature course according to days for each sensor. Temperatures are recorded for the past week of operation.



## **AFFICHAGE DÉTAILLÉ DES TEMPÉRATURES POUR LE JOUR COURANT**

L'affichage graphique détaillé montre les températures pour le jour courant pour chaque sonde. La fréquence de relevé des températures se configure avec le paramètre P1.7 dans le tableau.



## **COMPTEURS DES HEURES DE SERVICE DES SORTIES**









Affichage des heures de service des sorties de commande de la régulation.



## **DONNÉES SPÉCIALES POUR L'ENTRETIEN**

Permettent au service technique de faire son diagnostic.



*Vous pouvez visualiser les graphiques des sondes en passant d'une sonde à l'autre avec les touches  et . Appuyez sur la touche  et la date de la température affichée se met à clignoter. Passez ensuite d'un jour à l'autre avec les touches  et . Pressez la touche  pour retourner au choix de température. La touche  permet de modifier la taille de l'affichage des températures sur le graphique. Appuyez sur la touche  pour quitter l'écran de visualisation des graphiques.*



Tous les réglages et ajustements supplémentaires du fonctionnement de la régulation s'effectuent à l'aide des paramètres. Les paramètres d'utilisation, de service et de fonction se trouvent dans le deuxième écran du menu.

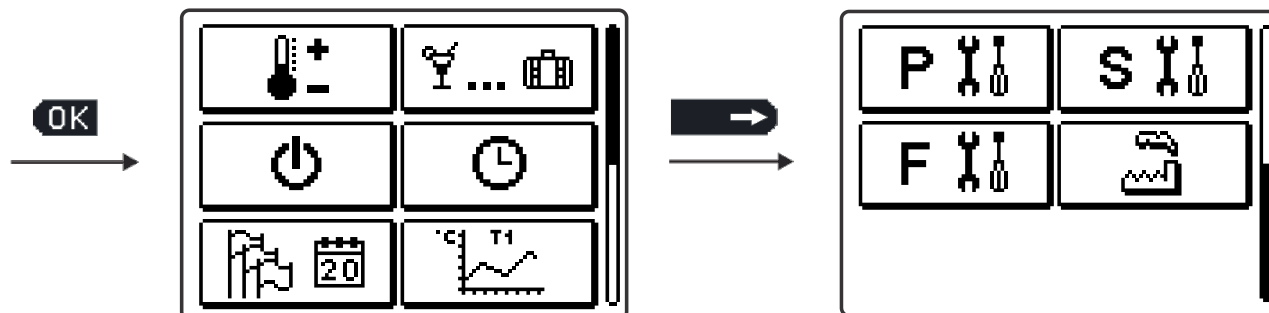

*Lorsqu'aucune touche n'est pressée pendant un certain temps, l'éclairage de l'écran s'éteint ou se réduit selon le réglage.*

Les paramètres d'utilisation sont classés dans les groupes **P1** - réglages généraux, **P2** - réglages du premier circuit de chauffage, **P3** - réglages du deuxième circuit de chauffage, **P4** - réglages pour l'eau sanitaire, **P5** - réglages des chaudières et **P6** - réglages des sources d'énergie alternatives.

Lorsque vous choisissez un groupe de paramètres dans le menu, un nouvel écran apparaît :

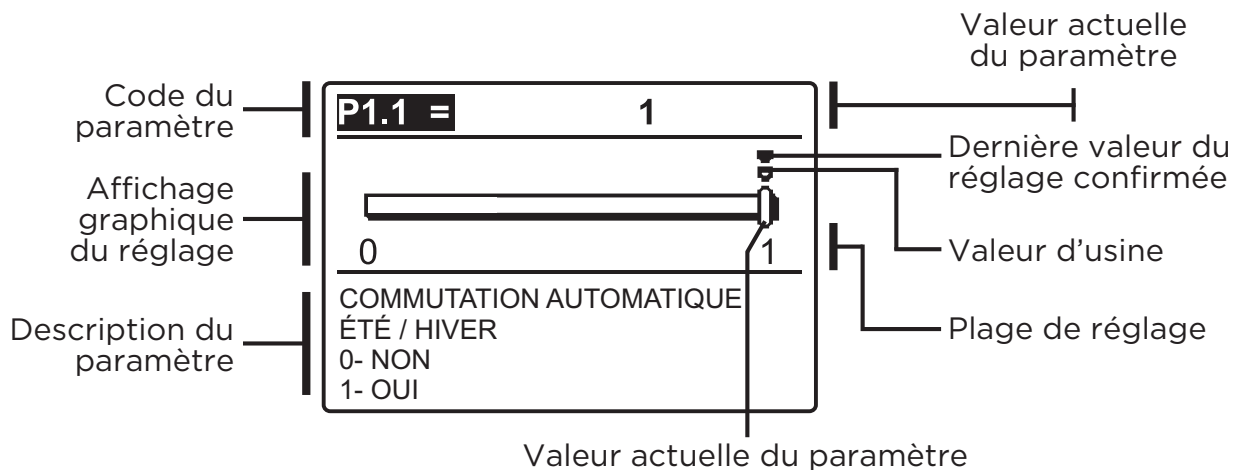

Modifiez le réglage en appuyant sur la touche **OK**. La valeur du réglage se met à clignoter, vous pouvez alors la changer avec les touches **←** et **→**. Confirmez la valeur du réglage avec la touche **OK**. Passez ensuite à un autre paramètre avec les touches **←** et **→** et répétez l'opération. Quittez le réglage des paramètres en appuyant sur la touche **Esc**.



P1

## RÉGLAGES GÉNÉRAUX

Parameter	Nom du paramètre	Description pour les instructions	Plage de réglage	Valeur par défaut
P1.1	<b>COMMUTATION AUTOMATIQUE ÉTÉ / HIVER</b>	Ce réglage permet le démarrage et l'arrêt automatique du chauffage en fonction de la température journalière extérieure moyenne.	0 - NON 1 - OUI	1
P1.2	<b>TEMPÉRATURE EXTÉRIEURE MOYENNE POUR LA COMMUTATION AUTOMATIQUE ÉTÉ / HIVER</b>	Réglage de la température journalière extérieure moyenne à laquelle le chauffage s'arrête ou se met en marche automatiquement.	10 ÷ 30 °C	18
P1.3	<b>TEMPÉRATURE EXTÉRIEURE D'ACTIVATION DE LA PROTECTION ANTIGEL</b>	Réglage de la valeur de la température extérieure à partir de laquelle la protection antigel se met en marche et la chaudière se met à fonctionner au moins à une température minimale.	-30 ÷ 10 °C	2
P1.4	<b>TEMPÉRATURE AMBIANTE CIBLE LORSQUE LE CHAUFFAGE EST ARRÊTÉ</b>	Réglage de la température ambiante cible à utiliser lorsque le chauffage est éteint.	2 ÷ 12 °C	6
P1.5	<b>ARRONDISSEMENT DE LA VALEUR DES TEMPÉRATURES</b>	Détermination de l'arrondissement de la valeur des températures mesurées.	0 - 0,1 °C 1 - 0,2 °C 2 - 0,5 °C 3 - 1,0 °C	2
P1.6	<b>CHANGEMENT AUTOMATIQUE HEURE D'ÉTÉ / HEURE D'HIVER</b>	La régulation, à l'aide du calendrier, effectue automatiquement le changement heure d'été / heure d'hiver.	0 - NON 1 - OUI	1
P1.7	<b>PÉRIODE D'ENREGISTREMENT DES TEMPÉRATURES MESURÉES</b>	Ce réglage vous permet de fixer à quel intervalle de temps les températures mesurées sont enregistrées.	1 ÷ 30 min	5



Parameter	Nom du paramètre	Description pour les instructions	Plage de réglage	Valeur par défaut
P1.8	<b>SONNERIES</b>	Ce réglage permet de déterminer si les touches émettent un son lorsqu'elles sont pressées.	0- NON 1- TOUCHES 2- ERREURS 3- TOUCHES ET ERREURS	1
P1.9	<b>AFFICHAGE AVANCÉ DES TEMPÉRATURES</b>	Avec l'affichage avancé, lors de la navigation dans les valeurs de température, les températures actuelle, cible ou calculée sont affichées.	0 - NON 1 - OUI	1
P1.10	<b>NIVEAU DE PROTECTION CONTRE LE GEL</b>	Ce réglage permet de fixer le niveau de protection contre le gel, qui dépend du risque de gel évalué pour le bâtiment. Choisissez le niveau 0 lorsque le risque de gel du bâtiment est inexistant. Choisissez le niveau 1 lorsqu'il existe un risque de gel du bâtiment. Si aucune sonde ambiante n'est raccordée, les pièces du système de chauffage les plus exposées au gel doivent être protégées au moment où le chauffage est désactivé. Choisissez le niveau 2 lorsqu'il existe un risque de gel du bâtiment. Les pièces du système de chauffage les plus exposées au gel doivent être protégées au moment où le chauffage est désactivé. Choisissez le niveau 3 lorsque le risque de gel du bâtiment est important et que les pièces du système de chauffage sont particulièrement exposées au gel.	0 - PAS DE PROTECTION 1 - NIVEAU 1 2 - NIVEAU 2 3 - NIVEAU 3 (PROTECTION MAXIMALE)	1

**1P2**
**RÉGLAGES POUR LE PREMIER CIRCUIT DE  
CHAUFFAGE**

Para- meter	Nom du paramètre	Description pour les instructions	Plage de réglage	Valeur par défaut
P2.1	<b>PENTE DE LA COURBE DE CHAUFFAGE</b>	La pente de la courbe de chauffage indique la température des corps de chauffage requise pour une température extérieure déterminée. Cf. chapitre Courbe de chauffage.	0,1 ÷ 2,6	0,5- par le sol 1,0- radiat
P2.2	<b>TRANSLATION DE LA COURBE DE CHAUFFAGE</b>	Réglage de la translation de la courbe de chauffage ou de la température calculée de l'eau de départ. Utilisez ce réglage pour éliminer les variations entre la température ambiante cible et réelle.	-15 ÷ 15 °C	0
P2.3	<b>DURÉE DU CHAUFFAGE INTENSIF (BOOST)</b>	Réglage de la durée de l'augmentation de la température ambiante lors du passage du mode chauffage de nuit au mode chauffage de jour.	0 ÷ 200 min	0
P2.4	<b>HAUSSE DE TEMPÉRATURE AMBIANTE LORS DU CHAUFFAGE INTENSIF (BOOST)</b>	Réglage de la hausse de la température ambiante lors du passage du mode chauffage de nuit au mode chauffage de jour.	0 ÷ 8 °C	3



## RÉGLAGES POUR LE DEUXIÈME CIRCUIT DE CHAUFFAGE

Parameter	Nom du paramètre	Description pour les instructions	Plage de réglage	Valeur par défaut
P3.1	<b>PENTE DE LA COURBE DE CHAUFFAGE</b>	La pente de la courbe de chauffage indique la température des corps de chauffage requise pour une température extérieure déterminée. Cf. chapitre Courbe de chauffage.	0,1 ÷ 2,6	0,5- par le sol 1,0- radiat
P3.2	<b>TRANSLATION DE LA COURBE DE CHAUFFAGE</b>	Réglage de la translation de la courbe de chauffage ou de la température calculée de l'eau de départ. Utilisez ce réglage pour éliminer les variations entre la température ambiante cible et réelle.	-15 ÷ 15 °C	0
P3.3	<b>DURÉE DE L'AUGMENTATION RAPIDE DU CHAUFFAGE</b>	Réglage de la durée de l'augmentation de la température ambiante lors du passage du mode chauffage de nuit au mode chauffage de jour.	0 ÷ 200 min	0
P3.4	<b>HAUSSE DE TEMPÉRATURE AMBIANTE LORS DU CHAUFFAGE INTENSIF (BOOST)</b>	Réglage de la hausse de la température ambiante lors du passage du mode chauffage de nuit au mode chauffage de jour.	0 ÷ 8 °C	3
P3.5	<b>PENTE DE LA COURBE DE CHAUFFAGE DES CIRCUITS DE CHAUFFAGE DIRECTS SUPPLÉMENTAIRES</b>	Réglage de la pente de la courbe de chauffage pour un circuit de chauffage direct supplémentaire.	0,2 ÷ 2,6	1,2
P3.6	<b>TRANSLATION DE LA COURBE DE CHAUFFAGE DES CIRCUITS DE CHAUFFAGE DIRECTS SUPPLÉMENTAIRES</b>	Réglage de la translation de la courbe de chauffage pour les circuits de chauffage directs supplémentaires. Un réglage entre 16 et 90 correspond à une température cible fixe de la chaudière, lorsqu'un circuit de chauffage direct supplémentaire est activé.	-15 ÷ 15 °C 16 ÷ 90 °C	6

**P4**
**RÉGLAGES POUR L'EAU SANITAIRE**

Parameter	Nom du paramètre	Description pour les instructions	Plage de réglage	Valeur par défaut
P4.1	<b>TEMPÉRATURE CIBLE DE L'EAU SANITAIRE LORSQUE LE PROGRAMME HORAIRE EST DÉSACTIVÉ</b>	Réglez la température cible de l'eau sanitaire lorsque le programme horaire de chauffage de l'eau sanitaire est en mode inactif (OFF).	4 ÷ 70 °C	4
P4.2	<b>PRIORITÉ DU CHAUFFAGE DE L'EAU SANITAIRE SUR LE CIRCUIT 1</b>	Déterminez si le chauffage de l'eau sanitaire a la priorité sur le chauffage du circuit de chauffage 1	0- NON 1- OUI "	0
P4.3	<b>PRIORITÉ DU CHAUFFAGE DE L'EAU SANITAIRE SUR LE CIRCUIT 2</b>	Déterminez si le chauffage de l'eau sanitaire a la priorité sur le chauffage du circuit de chauffage 2	0- NON 1- OUI	0
P4.7	<b>PROG. HORAIRE DE LA CIRCULATION DE L'EAU SANITAIRE</b>	Fixez le programme horaire pour commander la circulation d'eau sanitaire Le réglage 1 correspond au fonctionnement selon le premier programme horaire de chauffage de l'eau sanitaire. Le réglage 2 correspond au fonctionnement selon le deuxième programme horaire de chauffage de l'eau sanitaire. Le réglage 3 correspond au fonctionnement selon le programme horaire de chauffage de l'eau sanitaire actuellement sélectionné.	1- PR. 1 2- PR. 2 3- PR. SÉLECTIONNÉ	3
P4.8	<b>PÉRIODE DE FONCTIONNEMENT DE LA POMPE DE CIRCULATION</b>	Configurez l'intervalle de fonctionnement de la pompe de circulation. Un intervalle de fonctionnement est toujours suivi par un intervalle de repos.	0 ÷ 600 sec	300
P4.9	<b>PÉRIODE DE REPOS DE LA POMPE DE CIRCULATION</b>	Configurez l'intervalle de repos de la pompe de circulation. Un intervalle de repos est toujours suivi par un intervalle de fonctionnement.	0 ÷ 60 min	10

## P5 RÉGLAGES POUR LES CHAUDIÈRES

Para-meter	Nom du paramètre	Description pour les instructions	Plage de réglage	Valeur par défaut
P5.1	<b>TEMP. MINIMALE DE LA CHAUDIÈRE À COMBUSTIBLE LIQUIDE</b>	Réglage de la température minimale de la chaudière à combustible liquide.	1 ÷ 90 °C	35
P5.2	<b>TEMP. MINIMALE DE LA CHAUDIÈRE À COMBUSTIBLE SOLIDE</b>	Réglage de la température minimale de la chaudière à combustible solide.	10 ÷ 90 °C	55
P5.3	<b>TEMP. MINIMALE DU BALLON D'EAU CHAUDE</b>	Réglage de la température limite de prélèvement de chaleur dans le ballon.	20 ÷ 70 °C	30

## P6 RÉGLAGES POUR LES SOURCES D'ÉNERGIE ALTERNATIVES

Para-meter	Nom du paramètre	Description pour les instructions	Plage de réglage	Valeur par défaut
P6.1	<b>DIFFÉRENCE D'ACTIVATION DES COLLECTEURS OU DE LA CHAUDIÈRE À COMBUSTIBLE SOLIDE</b>	Réglage de la différence entre la temp. des collecteurs ou de la chaudière à combustible solide et la température de l'eau sanitaire ou du ballon d'eau chaude à partir de laquelle se déclenche la pompe de circulation.	5 ÷ 30 °C	12
P6.2	<b>DIFFÉRENCE D'ARRÊT DES COLLECTEURS OU DE LA CHAUDIÈRE À COMBUSTIBLE SOLIDE</b>	Réglage de la différence entre la température des collecteurs ou de la chaudière à combustible solide et la temp. de l'eau sanitaire ou du ballon d'eau chaude à partir de laquelle la pompe de circulation s'arrête.	1 ÷ 25 °C	4
P6.3	<b>TEMP. MINIMALE DES COLLECTEURS OU DE LA CHAUDIÈRE À COMBUSTIBLE SOLIDE</b>	Réglage de la température minimale exigée des collecteurs solaires ou de la chaudière à combustible solide à partir de laquelle la pompe de circulation peut se mettre en marche.	10 ÷ 60 °C	35
P6.10	<b>COMPENSATION DE L'INFLUENCE DE L'ÉDIFICE SUR LA TEMP. DU SONDE EXTÉRIEUR</b>	Par le réglage, nous compensons l'influence du transfert de chaleur à travers les parois extérieures de l'édifice chauffé à la temp. du sonde extérieur.	-5.0 ÷ 0.0 °C	-2,0



Les paramètres de service sont classés dans les groupes **S1** - réglages généraux, **S2** - réglages du premier circuit de chauffage, **S3** - réglages du deuxième circuit de chauffage, **S4** - réglages pour l'eau sanitaire, **S5** - réglages des chaudières et **S6** - réglages des sources d'énergie alternatives, **S7** - réglages des pompe à chaleur. Les paramètres de service permettent de choisir parmi de nombreuses fonctions et ajustements supplémentaires pour adapter le fonctionnement de la régulation. Lorsque vous choisissez un groupe de paramètres dans le menu, un nouvel écran apparaît :

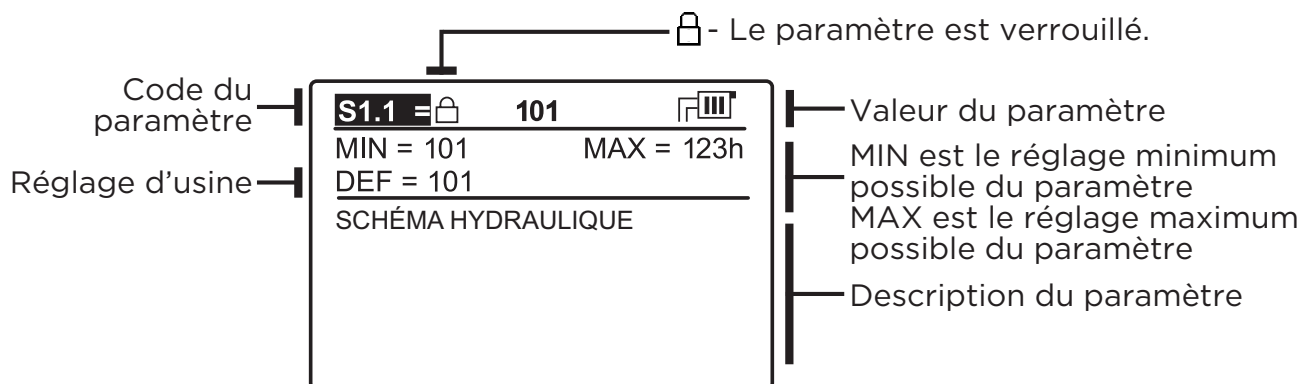

Modifiez le réglage en appuyant sur la touche **OK**. Comme les paramètres sont verrouillés en usine, un nouvel écran apparaît pour saisir le code de déverrouillage :

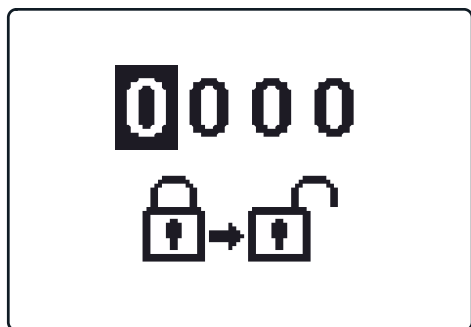

Appuyez sur les touches **←** et **→** pour vous placer sur le chiffre que vous souhaitez modifier et pressez la touche **OK**. Quand le chiffre clignote, vous pouvez le modifier avec les touches **←** et, puis confirmez avec la touche **OK**. Lorsque le bon code est saisi, la régulation déverrouille les paramètres et vous renvoie au groupe de paramètres choisi. Vous pouvez quitter l'écran de saisie du code de déverrouillage en appuyant sur la touche **Esc**.



*Le code assigné en usine est 0001.*

Modifiez la valeur du paramètre à l'aide des touches **←** et **→**. Confirmez la valeur du réglage avec la touche **OK**. Passez ensuite à un autre paramètre avec les touches **←** et **→** et répétez l'opération. Quittez le réglage des paramètres en appuyant sur la touche **Esc**.



*La modification des paramètres de service et de fonctionnement ne doit être effectuée que par des professionnels possédant les qualifications adéquates.*



## S1 RÉGLAGES GÉNÉRAUX

Parameter	Nom du paramètre	Description pour les instructions	Plage de réglage	Valeur par défaut
S1.1	<b>SCHÉMA HYDRAULIQUE</b>	Choix du schéma hydraulique.	Dépend du type de régulation.	/
S1.2	<b>CODE DE DÉVERROUILLAGÉ DES RÉGLAGES DE SERVICE</b>	Ce réglage sert à modifier le code nécessaire au déverrouillage des réglages de service (paramètres S et F). <b>ATTENTION!</b> Conservez soigneusement le nouveau code : sans lui, il est impossible de modifier les réglages de service.	0000 - 9999	0001
S1.3	<b>TYPE DE SONDE DE TEMPÉRATURE</b>	Choisissez le type de sonde de température, Pt1000 ou KTY10.	0- PT1000 1- KTY10	0
S1.4	<b>FONCTION DE LA SONDE T1</b>	Ce réglage sert à choisir le mode de fonctionnement de la sonde T1 : 1 - RF1, sonde de température ambiante du premier circuit. 2 - EF1, sonde de protection de la température maximale autorisée de la chape pour le premier circuit. La température maximale autorisée de la chape se fixe avec le paramètre S2.11. 3 - RLF1, sonde de l'eau de retour du circuit mélangeur 1. Activation de la limitation de la différence maximale autorisée entre l'amenée et le retour et donc limitation de la puissance maximale du circuit de chauffage 1. La différence se règle avec le paramètre S2.14. 4 - KTF, sonde des collecteurs solaires. Active le thermostat solaire différentiel. 5 - KF2, sonde de la chaudière à combustible solide. Active le thermostat différentiel de la chaudière. T8 est utilisé pour la deuxième sonde au réglage 4 ou 5. Le relais R6 est utilisé pour commander la pompe de circulation. Les paramètres des groupes P6 et S6 permettent de configurer le fonctionnement.	1- RF1 2- EF1 3- RLF1 4- KTF 5- KF2 6- BF3 7- SVS 8- BF2 9- AGF 10- RFHP 11- RLKF 12- AGFTK	

Parameter	Nom du paramètre	Description pour les instructions	Plage de réglage	Valeur par défaut
S1.4	<b>FONCTION DE LA SONDE T1</b>	<p>6 - BF3, sonde de la circulation d'eau sanitaire. La sonde doit être installée sur le tuyau de sortie d'eau sanitaire. Démarre la pompe de circulation d'eau sanitaire lorsque la régulation détecte une hausse soudaine de température. La durée de fonctionnement de la pompe est fixée avec le réglage P4.8.</p> <p>7 - SVS, raccordez le commutateur de débit d'eau sanitaire à l'entrée T1. Lorsque le commutateur est enclenché, la régulation démarre la pompe de circulation d'eau sanitaire. La durée de fonctionnement de la pompe est fixée avec le réglage P4.8.</p> <p>8 - BF2, sonde supplémentaire dans le chauffe-eau sanitaire. Elle doit être montée dans le tiers supérieur du brûleur et permet que le chauffage d'appoint de l'eau sanitaire ne se déclenche que lorsque la sonde BF2 détecte cela.</p> <p>9 - AGF, sonde des gaz d'échappement. Elle sert à mesurer la température des gaz d'échappement. Un avertissement s'affiche à l'écran lorsque la température dépasse la valeur S5.18.</p> <p>10 - RFHP, sonde d'ambiance supplémentaire dans la pièce où se trouve la pompe à chaleur pour l'eau sanitaire. Le chauffage de l'eau sanitaire par d'autres sources est empêché tant que la température de la pièce est supérieure au réglage S4.11.</p>	<p>1- RF1</p> <p>2- EF1</p> <p>3- RLF1</p> <p>4- KTF</p> <p>5- KF2</p> <p>6- BF3</p> <p>7- SVS</p> <p>8- BF2</p> <p>9- AGF</p> <p>10- RFHP</p> <p>11- RLKF</p> <p>12- AGFTK</p>	1



Parameter	Nom du paramètre	Description pour les instructions	Plage de réglage	Valeur par défaut
S1.4	<b>FONCTION DE LA SONDE T1</b>	11 - RLKF, sonde de l'eau de retour dans la chaudière. La régulation limite la température minimale autorisée du retour dans la chaudière, fixée avec le paramètre S5.14. Pour fonctionner, il faut un raccordement hydraulique avec la pompe de circulation maître de la chaudière, ou il faut utiliser une pompe bypass de chaudière. Dans ce cas, il faut configurer le paramètre S4.9=4. 12- AGFTK, sonde des gaz d'échappement des chaudières à combustible solide. Le régulateur bloque le fonctionnement de la chaudière à combustible liquide lorsque la température des gaz d'échappement dépasse la température réglée avec le paramètre S5.19.	1- RF1 2- EF1 3- RLF1 4- KTF 5- KF2 6- BF3 7- SVS 8- BF2 9- AGF 10- RFHP 11- RLKF 12- AGFTK	1
S1.5	<b>FONCTION DE LA SONDE T8</b>	Ce réglage sert à choisir le mode de fonctionnement de la sonde T1: 1 - RF2, sonde de température ambiante du deuxième circuit. 2 - EF2, sonde de protection de la température maximale autorisée de la chape pour le deuxième circuit. La température maximale autorisée de la chape se fixe avec le paramètre S3.11. 3 - RLF2, sonde de l'eau de retour du circuit mélangeur 2. Activation de la limitation de la différence maximale autorisée entre l'amenée et le retour et donc limitation de la puissance maximale du circuit de chauffage 2. La différence se règle avec le paramètre S3.14. 4 - RF1, sonde de température ambiante du premier circuit. 5 - EF1, sonde de protection de la température maximale autorisée de la chape pour le premier circuit. La température maximale autorisée de la chape se fixe avec le paramètre S2.11.	1- RF2 2- EF2 3- RLF2 4- RF1 5- EF1 6- RLF1 7- BF3 8- SVS 9- BF2 10- AGF 11- RFHP 12- RLKF 13- AGFTK	1



Parameter	Nom du paramètre	Description pour les instructions	Plage de réglage	Valeur par défaut
S1.5	<b>FONCTION DE LA SONDE T8</b>	<p>6 - RLF1, sonde de l'eau de retour du circuit mélangeur 1. Activation de la limitation de la différence maximale autorisée entre l'amenée et le retour et donc limitation de la puissance maximale du circuit de chauffage 1. La différence se règle avec le paramètre S2.14.</p> <p>7 - BF3, sonde de la circulation d'eau sanitaire. La sonde doit être installée sur le tuyau de sortie d'eau sanitaire. Démarre la pompe de circulation d'eau sanitaire lorsque la régulation détecte une hausse soudaine de température. La durée de fonctionnement de la pompe est fixée avec le réglage P4.8.</p> <p>8 - SVS, raccordez le commutateur de débit d'eau sanitaire à l'entrée T1. Lorsque le commutateur est enclenché, la régulation démarre la pompe de circulation d'eau sanitaire. La durée de fonctionnement de la pompe est fixée avec le réglage P4.8.</p> <p>9 - BF2, sonde supplémentaire dans le chauffe-eau sanitaire. Elle doit être montée dans le tiers supérieur du brûleur et permet que le chauffage d'appoint de l'eau sanitaire ne se déclenche que lorsque la sonde BF2 détecte cela.</p> <p>10 - AGF, sonde des gaz d'échappement. Elle sert à mesurer la température des gaz d'échappement. Un avertissement s'affiche à l'écran lorsque la température dépasse la valeur S5.18.</p> <p>11 - RFHP, sonde d'ambiance supplémentaire dans la pièce où se trouve la pompe à chaleur pour l'eau sanitaire. Le chauffage de l'eau sanitaire par d'autres sources est empêché tant que la température de la pièce est supérieure au réglage S4.11.</p>	<p>1- RF2</p> <p>2- EF2</p> <p>3- RLF2</p> <p>4- RF1</p> <p>5- EF1</p> <p>6- RLF1</p> <p>7- BF3</p> <p>8- SVS</p> <p>9- BF2</p> <p>10- AGF</p> <p>11- RFHP</p> <p>12- RLKF</p> <p>13- AGFTK</p>	1



Parameter	Nom du paramètre	Description pour les instructions	Plage de réglage	Valeur par défaut
S1.5	<b>FONCTION DE LA SONDE T8</b>	12 - RLKF, sonde de l'eau de retour dans la chaudière. La régulation limite la température minimale autorisée du retour dans la chaudière, fixée avec le paramètre S5.14. Pour fonctionner, il faut un raccordement hydraulique avec la pompe de circulation maître de la chaudière, ou il faut utiliser une pompe bypass de chaudière. Dans ce cas, il faut configurer le paramètre S4.9=4. 13- AGFTK, sonde des gaz d'échappement des chaudières à combustible solide. Le régulateur bloque le fonctionnement de la chaudière à combustible liquide lorsque la température des gaz d'échappement dépasse la température réglée avec le paramètre S5.19.	1- RF2 2- EF2 3- RLF2 4- RF1 5- EF1 6- RLF1 7- BF3 8- SVS 9- BF2 10- AGF 11- RFHP 12- RLKF 13- AGFTK	1
S1.6	<b>ENTRÉES NUMÉRIQUES T1, T6, T8</b>	Ce réglage permet de définir le mode de fonctionnement de la régulation, si un court-circuit est détecté à l'entrée T1, T6 ou T8. 1 - L'activation à distance correspond au fonctionnement à la température de jour cible indépendamment du mode de fonctionnement de la régulation choisi à ce moment. Voir aussi S1.9. 2 - Le circuit de chauffage direct supplémentaire signifie que le besoin d'un circuit de chauffage direct supplémentaire est pris en compte dans le calcul de la température de chaudière nécessaire, comme configuré avec les paramètres P3.5 et P3.6. Pour les schémas à deux sources de chaleur, la commutation vers une source de chaleur contrôlée s'effectue avec un délai qui dépend du réglage du paramètre S5.15. 3 - Identique à 2, sauf que la chaudière s'active immédiatement, sans délai. 4 - La régulation passe en mode de fonctionnement refroidissement.	1- ACTI- VATION À DISTANCE 2- CIRCUIT DIR., RE- TARD. 3- CIRCUIT DIR. 4- REFROI- DISSEMENT 5- BOOST 6- BLO- CAGE DE CHAUDIÈRE 7- HEU- RES DU BRÛLEUR	1



Parameter	Nom du paramètre	Description pour les instructions	Plage de réglage	Valeur par défaut
S1.6	<b>ENTRÉES NUMÉRIQUES T1, T6, T8</b>	5 - La fonction chauffage intensif (boost) est activée. Celle-ci ne s'active pas lors du passage de la température de nuit à la température de jour. 6 - La chaudière à combustible liquide s'arrête, et on attend le chauffage par la chaudière à combustible solide. 7 - Enregistrement des heures de fonctionnement du brûleur.	1- ACTI-VATION À DISTANCE 2- CIRCUIT DIR., RE-TARD. 3- CIRCUIT DIR. 4- REFROI-DISSEMENT 5- BOOST 6- BLO-CAGE DE CHAUDIÈRE 7- HEU-RES DU BRÛLEUR	1
S1.7	<b>FONCTION ANTI-BLO-CAGE</b>	Si aucune sortie de commande n'a fonctionné pendant la semaine, elles se mettent automatiquement en marche vendredi entre 20h00 et 20h15. Les pompes de circulation fonctionnent 60 secondes, les vannes mélangeuses et d'inversion tournent 30 secondes dans un sens et 30 secondes dans l'autre.	0- NON 1- OUI	0
S1.8	<b>ACTIVATION À DISTANCE VIA CONNECTION BUS</b>	Choisissez si l'activation à distance est prise en compte seulement localement ou également depuis la régulation maître.	1- LOCALE-MENT 2- LOCALE-MENT ET DEPUIS LA RÉG. MAÎ-TRE	2
S1.9	<b>CHOIX DES CIRCUITS CONCERNÉS PAR L'ACTIVATION À DISTANCE</b>	Déterminez les circuits de chauffage influencés par l'activation à distance.	1- CIRCUIT 1 2- CIRCUIT 2 3- CIRCUIT 1 ET 2	3



Parameter	Nom du paramètre	Description pour les instructions	Plage de réglage	Valeur par défaut
S1.10	<b>TYPE DE BÂTIMENT CHAUFFÉ (CONSTANTE TEMPORELLE)</b>	Fixer le type (constante temporelle) de bâtiment chauffé. Pour un bâtiment de construction massive bien isolé, fixez une valeur élevée. Pour un bâtiment de construction légère mal isolé, choisissez une valeur faible.	0 ÷ 12 h	0
S1.13	<b>CALIBRAGE DE LA SONDE T1</b>	Correction de la température mesurée par la sonde T1.	-5 ÷ 5 °C	0
S1.14	<b>CALIBRAGE DE LA SONDE T2</b>	Correction de la température affichée par la sonde T2.	-5 ÷ 5 °C	0
S1.15	<b>CALIBRAGE DE LA SONDE T3</b>	Correction de la température affichée par la sonde T3.	-5 ÷ 5 °C	0
S1.16	<b>CALIBRAGE DE LA SONDE T4</b>	Correction de la température affichée par la sonde T4.	-5 ÷ 5 °C	0
S1.17	<b>CALIBRAGE DE LA SONDE T5</b>	Correction de la température mesurée par la sonde T5.	-5 ÷ 5 °C	0
S1.18	<b>CALIBRAGE DE LA SONDE T6</b>	Correction de la température affichée par la sonde T6.	-5 ÷ 5 °C	0
S1.19	<b>CALIBRAGE DE LA SONDE T7</b>	Correction de la température affichée par la sonde T7.	-5 ÷ 5 °C	0
S1.20	<b>CALIBRAGE DE LA SONDE T8</b>	Correction de la température affichée par la sonde T8.	-5 ÷ 5 °C	0



 S2

## PARAMÈTRES DE SERVICE POUR LE PREMIER CIRCUIT DE CHAUFFAGE

Parameter	Nom du paramètre	Description pour les instructions	Plage de réglage	Valeur par défaut
S2.1	<b>INFLUENCE DE L'ÉCART DE TEMPÉRATURE AMBIANTE</b>	Réglage de l'influence de l'écart de température ambiante. Une petite valeur correspond à une faible influence, une grande valeur correspond à une forte influence.	0,0 ÷ 3,0	1
S2.2	<b>INFLUENCE DE LA SONDE D'AMBIANCE T1 OU T8</b>	Ce réglage vous permet de définir si la sonde d'ambiance T1 ou T8 influence le fonctionnement du premier circuit de chauffage. 1 - détermination automatique de l'influence de la sonde d'ambiance - la sonde d'ambiance a une influence si aucune unité d'ambiance n'est connectée - la sonde d'ambiance n'a pas d'influence si une unité d'ambiance est connectée 2 - la sonde d'ambiance a une influence 3 - la sonde d'ambiance n'a pas d'influence Ce réglage n'est effectif que lorsque S1.4=1 (sonde T1) ou S1.5=4 (sonde T8)	1- AUTO 2- OUI 3- NON	1
S2.3	<b>INFLUENCE DE L'UNITÉ D'AMBIANCE RCD</b>	Ce réglage permet de définir l'influence de l'unité d'ambiance sur le fonctionnement du premier circuit de régulation. 0 - aucune influence des unités d'ambiance. 1 - influence de la première unité d'ambiance. 2 - influence de la première unité d'ambiance. 3 - influence de la première et de la deuxième unité d'ambiance.	0- NON 1- 1. U.A. 2- 2. U.A. 3- 1. ET 2. U.A.	1



Parameter	Nom du paramètre	Description pour les instructions	Plage de réglage	Valeur par défaut
S2.4	<b>MODE DE FONCTIONNEMENT DE LA POMPE DE CIRCULATION</b>	Réglage du mode de fonctionnement de la pompe de circulation. Les différents réglages ont la signification suivante : 1 - Fonctionnement standard de la pompe du circuit mélangeur. 2 - Arrêt de la pompe quand la température ambiante est atteinte. 3 - Fonctionnement selon le programme horaire P1. 4 - Fonctionnement selon le programme horaire P2. 5 - Fonctionnement selon le programme horaire sélectionné.	1- STANDARD 2- ARRÊT 3- PR. HOR. P1 4- PR. HOR. P2 5- PR. HOR. SELECT.	1
S2.5	<b>TEMPÉRATURE MINIMALE DE L'EAU DE DÉPART</b>	Réglage de départ température minimale.	10 ÷ 90 °C	20
S2.6	<b>TEMPÉRATURE MAXIMALE DE L'EAU DE DÉPART</b>	Réglage de la température maximale autorisée de l'eau de départ.	20 ÷ 150 °C	45- floor 85- radiat.
S2.7	<b>ZONE MORTE DE LA RÉGULATION DE LA VANNE MÉLANGEUSE</b>	Réglage de l'écart de température de l'eau de départ qui n'active pas la régulation par la vanne mélangeuse.	0,2 ÷ 3,0 °C	0,6
S2.8	<b>CONSTANTE P DE RÉGULATION DE LA VANNE MÉLANGEUSE</b>	Ce réglage permet de déterminer l'intensité de la correction de la position de la vanne mélangeuse par la régulation. Plus la valeur est petite, plus les mouvements sont courts, plus la valeur est grande, plus les mouvements de la vanne mélangeuse sont importants.	0,5 ÷ 2,0	1



Parameter	Nom du paramètre	Description pour les instructions	Plage de réglage	Valeur par défaut
S2.9	<b>CONSTANTE I DE RÉGULATION DE LA VANNE MÉLANGEUSE</b>	Ce réglage permet de déterminer la fréquence à laquelle la régulation ajuste la position de la vanne mélangeuse. Une petite valeur correspond à des corrections peu fréquentes, tandis qu'une grande valeur correspond à des corrections plus fréquentes de la position de la vanne mélangeuse.	0,4 ÷ 2,5	1
S2.10	<b>CONSTANTE D DE RÉGULATION DE LA VANNE MÉLANGEUSE</b>	Réglage de l'importance de l'influence du changement de la température de départ sur le fonctionnement de la régulation de la vanne mélangeuse.	0,0 ÷ 2,5	1
S2.11	<b>TEMPÉRATURE MAXIMALE DE LA CHAPE</b>	Ce réglage permet de déterminer la température maximale autorisée de la chape, pour le chauffage par le sol. On n'utilise ce réglage que lorsqu'une sonde supplémentaire est montée dans la chape. Dans ce cas, il faut effectuer le réglage S1.4=2 (sonde T1) ou S1.5=5 (sonde T8).	10 ÷ 50 °C	25
S2.12	<b>TEMPÉRATURE DE DÉPART MINIMALE LORS DU REFROIDISSEMENT</b>	Réglage de la température de départ minimale lors du refroidissement. <b>ATTENTION!</b> Une température trop basse peut produire de la condensation sur les corps de chauffage et les tuyauteries.	10 ÷ 20 °C	15
S2.13	<b>VARIATION DE TEMPÉRATURE POUR ACTIVER LA RÉGULATION DE DÉPART</b>	Ce réglage sert à corriger la température minimale de départ nécessaire pour mettre en marche la régulation de la vanne mélangeuse. Les valeurs négatives correspondent à une activation de la régulation à basses températures de départ calculées, tandis que les valeurs positives correspondent à une activation de la régulation à grandes températures de départ calculées.	-10 ÷ 10 °C	0



Para-meter	Nom du paramètre	Description pour les instructions	Plage de réglage	Valeur par défaut
S2.14	<b>LIMITATION DE LA DIFFÉRENCE ENTRE DÉPART ET RETOUR</b>	Ce réglage permet de fixer la différence maximale autorisée entre le départ et le retour. Vous limitez de cette manière la puissance du circuit de chauffage. Pour activer la limitation de la différence, réglez le paramètre S1.4=3 (sonde T1) ou S1.5=4 (sonde T8)."	3 ÷ 30 °C	10
S2.15	<b>TEMPÉRATURE DE DÉPART CONSTANTE</b>	Décidez si la régulation fonctionne à température de départ constante. La plage de réglage de la température constante est de 10 ÷ 140 °C. <b>ATTENTION!</b> Cette fonction arrête la régulation selon la température extérieure	"0 - NON 1 - OUI"	0
S2.16	<b>DÉLAI D'ARRÊT DE LA POMPE DE CIRCULATION</b>	Ce réglage permet de fixer la durée du délai d'arrêt de la pompe de circulation, lorsque le chauffage n'est pas nécessaire.	0 ÷ 10 min	5

 2 S3PARAMÈTRES DE SERVICE POUR LE DEUXIÈME  
CIRCUIT DE CHAUFFAGE

Para- meter	Nom du paramètre	Description pour les instructions	Plage de réglage	Valeur par défaut
S3.1	<b>INFLUENCE DE L'ÉCART DE TEMPÉRATURE AMBIANTE</b>	Réglage de l'influence de l'écart de température ambiante. Une petite valeur correspond à une faible influence, une grande valeur correspond à une forte influence.	0,0 ÷ 3,0	1
S3.2	<b>INFLUENCE DE LA SONDÉ D'AMBIANCE T8</b>	Ce réglage vous permet de définir si la sonde d'ambiance T8 influence le fonctionnement de la régulation. 1 - le fonctionnement automatique agit ainsi : - la sonde d'ambiance a une influence si aucune unité d'ambiance n'est connectée - la sonde d'ambiance n'a pas d'influence si une unité d'ambiance est connectée 2 - la sonde d'ambiance a une influence 3 - la sonde d'ambiance n'a pas d'influence Ce réglage n'est effectif que lorsque S1.5=1.	1- AUTO 2- OUI 3- NON	1
S3.3	<b>INFLUENCE DE L'UNITÉ D'AMBIANCE RCD</b>	Ce réglage permet de définir l'influence de l'unité d'ambiance sur le fonctionnement du deuxième circuit de régulation. 0 - aucune influence des unité d'ambiance. 1 - influence de la première unité d'ambiance. 2 - influence de la première unité d'ambiance. 3 - influence de la première et de la deuxième unité d'ambiance.	0- NO 1- 1. U.A. 2- 2. U.A. 3- 1. ET 2. U.A.	2



Parameter	Nom du paramètre	Description pour les instructions	Plage de réglage	Valeur par défaut
S3.4	<b>MODE DE FONCTIONNEMENT DE LA POMPE DE CIRCULATION</b>	Réglage du mode de fonctionnement de la pompe de circulation. Les différents réglages ont la signification suivante : 1 - Fonctionnement standard de la pompe du circuit mélangeur. 2 - Arrêt de la pompe quand la température ambiante est atteinte (convient seulement pour le circuit de chauffage direct). 3 - Fonctionnement selon le programme horaire P1. 4 - Fonctionnement selon le programme horaire P2. 5 - Fonctionnement selon le programme horaire sélectionné.	1- STANDARD 2- ARRÊT 3- PR. HOR. P1 4- PR. HOR. P2 5- PR. HOR. SELECT.	1
S3.5	<b>TEMPÉRATURE MINIMALE DE L'EAU DE DÉPART</b>	Réglage de la température de départ minimale.	10 ÷ 90 °C	20
S3.6	<b>TEMPÉRATURE MAXIMALE DE L'EAU DE DÉPART</b>	Réglage de la température maximale autorisée de l'eau de départ.	20 ÷ 150 °C	45- par le sol 85- radiateurs
S3.7	<b>ZONE MORTE DE LA RÉGULATION DE LA VANNE MÉLANGEUSE</b>	Réglage de l'écart de température de l'eau de départ qui n'active pas encore la régulation par la vanne mélangeuse.	0,2 ÷ 3,0 °C	0,6
S3.8	<b>CONSTANTE P DE RÉGULATION DE LA VANNE MÉLANGEUSE</b>	Ce réglage détermine l'intensité de la correction de la position de la vanne mélangeuse par la régulation. Plus la valeur est petite, plus les mouvements sont courts, plus la valeur est grande, plus les mouvements de la vanne mélangeuse sont grands.	0,5 ÷ 2,0	1

Parameter	Nom du paramètre	Description pour les instructions	Plage de réglage	Valeur par défaut
S3.9	<b>CONSTANTE I DE RÉGULATION DE LA VANNE MÉLANGEUSE</b>	Ce réglage détermine la fréquence à laquelle la régulation ajuste la position de la vanne mélangeuse. Une petite valeur correspond à des corrections peu fréquentes, tandis qu'une grande valeur correspond à des corrections plus fréquentes de la position de la vanne mélangeuse.	0,4 ÷ 2,5	1
S3.10	<b>CONSTANTE D DE RÉGULATION DE LA VANNE MÉLANGEUSE</b>	Réglage de l'importance de l'influence du changement de la température de départ sur le fonctionnement de la régulation de la vanne mélangeuse.	0,0 ÷ 2,5	1
S3.11	<b>TEMPÉRATURE MAXIMALE DE LA CHAPE</b>	Ce réglage détermine la température maximale autorisée de la chape, pour le chauffage par le sol. On n'utilise ce réglage que lorsqu'une sonde supplémentaire est montée dans la chape. Dans ce cas, il faut effectuer le réglage S1.5=2.	10 ÷ 50 °C	25
S3.12	<b>TEMPÉRATURE DE DÉPART MINIMALE LORS DU REFROIDISSEMENT</b>	Réglage de la température de départ minimale lors du refroidissement. <b>ATTENTION!</b> Une température trop basse peut produire de la condensation sur les corps de chauffage et les tuyauteries.	10 ÷ 20 °C	15
S3.13	<b>VARIATION DE TEMPÉRATURE POUR ACTIVER LA RÉGULATION DE DÉPART</b>	Ce réglage sert à corriger la température minimale de départ nécessaire pour mettre en marche la régulation de la vanne mélangeuse. Les valeurs négatives correspondent à une activation de la régulation à basses températures de départ calculées, tandis que les valeurs positives correspondent à une activation de la régulation seulement à partir des températures de départ calculées.	-10 ÷ 10 °C	0



Parameter	Nom du paramètre	Description pour les instructions	Plage de réglage	Valeur par défaut
S3.14	<b>LIMITATION DE LA DIFFÉRENCE ENTRE DÉPART ET RETOUR</b>	Ce réglage détermine la différence maximale autorisée entre le départ et le retour. Vous limitez de cette manière la puissance du circuit de chauffage. Pour activer la limitation de la différence, réglez le paramètre S1.5=3.	3 ÷ 30 °C	10
S3.15	<b>TEMPÉRATURE DE DÉPART CONSTANTE</b>	Décidez si la régulation fonctionne à température de départ constante. La plage de réglage de la température constante est de 10 ÷ 140 °C. <b>ATTENTION!</b> Cette fonction arrête la régulation selon la température extérieure	0 - NON 1 - OUI	0
S3.16	<b>DÉLAI D'ARRÊT DE LA POMPE DE CIRCULATION</b>	Ce réglage permet de fixer la durée du délai d'arrêt de la pompe de circulation, lorsque le chauffage n'est pas nécessaire.	0 ÷ 10 min	5





## PARAMÈTRES DE SERVICE POUR L'EAU SANITAIRE

Parameter	Nom du paramètre	Description pour les instructions	Plage de réglage	Valeur par défaut
S4.1	<b>FONCTION DE LA SORTIE R5</b>	Ce réglage permet de sélectionner un des modes de fonctionnement supplémentaires de la sortie relais R5. 1- Fonctionnement conforme au schéma hydraulique sélectionné. 2- Commande du chauffage de l'eau sanitaire par le chauffe-eau électrique. 3- Fonctionnement selon le programme horaire sélectionné pour le chauffage de l'eau sanitaire. 4- Commande de la pompe maître de la chaudière 5- Commande de la pompe de circulation d'eau sanitaire. 6- Commande de la pompe d'eau sanitaire indépendamment de la condition différentielle (par ex. lors du chauffage d'eau sanitaire par une pompe à chaleur).	1- SELON SCHÉMA 2- CHAUFFE-EAU ÉL. 3- PROG. HOR. 4- POMPE MAÎTRE 5- CIRCUL. 6- SANS DIF.	1
S4.2	<b>HYSTÉRÈSE DE CHAUFFAGE DE L'EAU SANITAIRE</b>	Réglage de la différence entre la température d'arrêt et la température de mise en marche du chauffage de l'eau sanitaire.	2 ÷ 20 °C	4
S4.3	<b>TEMPÉRATURE MAXIMALE DE L'EAU SANITAIRE</b>	Ce réglage permet de fixer la température maximale de l'eau sanitaire. Si celle-ci est dépassée, le chauffage s'arrête sans condition.	50 ÷ 90 °C	80



Parameter	Nom du paramètre	Description pour les instructions	Plage de réglage	Valeur par défaut
S4.4	<b>PROTECTION ANTI-SUR-CHAUFFE DE L'EAU SANITAIRE</b>	Ce réglage active le mode de fonctionnement souhaité de la protection anti-surchauffe de l'eau sanitaire. Si la température dans le chauffe-eau sanitaire dépasse la température cible alternative (S4.10), le refroidissement de retour se met en marche, si possible : 1 - dans les collecteurs 2 - dans la chaudière 3 - dans les collecteurs et la chaudière.	0- NON 1- DANS COLLECTEURS 2- DANS CHAUDIÈRE 3- LES DEUX	0
S4.5	<b>PROTECTION ANTI-LÉGIONELLES</b>	Ce réglage active la fonction de protection anti-légionelles.	0 - NON 1 - OUI	1
S4.6	<b>PROTECTION ANTI-LÉGIONELLES - JOUR D'ACTIVATION</b>	Réglage du jour d'activation de la protection anti-légionelles.	1 - LUN 2 - MAR 3 - MER 4 - JEU 5 - VEN 6 - SAM 7 - DIM	5
S4.7	<b>PROTECTION ANTI-LÉGIONELLES - HEURE D'ACTIVATION</b>	PROTECTION ANTI-LÉGIONELLES - HEURE D'ACTIVATION Réglage de l'heure d'activation de la protection anti-légionelles.	0 ÷ 23 h	5



Parameter	Nom du paramètre	Description pour les instructions	Plage de réglage	Valeur par défaut
S4.8	<b>TEMP. MIN. EAU SAN. LORS DU CHAUFFAGE PAR CHAUDIÈRE À COMBUSTIBLE SOLIDE OU BALLON</b>	<p>Si la chaudière à combustible solide ou le ballon peuvent chauffer l'eau sanitaire au moins à la température min. configurée, aucune source de chaleur supplémentaire (chaudière à combustible liquide, pompe à chaleur, électricité) ne se mettra en marche pour chauffer l'eau sanitaire. Si vous choisissez les réglages 6 ou 7, l'eau sanitaire se réchauffe toujours à la température cible:</p> <p>6 - avec délai de commutation des sources de chaleur 7 - sans délai de commutation des sources de chaleur</p> <p>Le réglage n'est effectif que pour les schémas à deux sources de chaleur.</p>	<p>1 - 45 °C 2 - 50 °C 3 - 55 °C 4 - 60 °C 5 - 65 °C 6 - PAS DE LIM., DÉLAI 7 - PAS DE LIM., SANS DÉLAI</p>	3
S4.9	<b>FONCTION DE LA SORTIE POUR LA CIRCULATION</b>	<p>Ce réglage permet de choisir un mode de fonctionnement supplémentaire de la sortie de relai pour la circulation de l'eau sanitaire.</p> <p>1- Circulation de l'eau sanitaire. 2- Chauffe-eau électrique pour le chauffage de l'eau sanitaire. 3- Deuxième allure du brûleur deux allures. 4- Pompe de mélange et de retour dans la chaudière (pompe bypass), il faut aussi configurer le réglage S1.4=11 (sonde T1) ou S1.5=12 (sonde T8) 5- Pompe maître de la chaudière 6- Régulation de la pompe à chaleur</p> <p><b>ATTENTION!</b> Le réglage vaut pour les sorties de commande R6, R7 ou R8, selon le schéma hydraulique sélectionné.</p>	<p>1- CIRCULATION 2- CHAUFFE-EAU ÉL. 3- 2e ALL. DU BRÛLEUR 4- POMPE BYPASS 5- POMPE MAÎTRE 6- POMPE À CHALEUR</p>	1



# PARAMÈTRES DE SERVICE

FR

Parameter	Nom du paramètre	Description pour les instructions	Plage de réglage	Valeur par défaut
S4.10	<b>TEMP. CIBLE DE L'EAU SANITAIRE LORS DU CHAUFFAGE PAR COLLECTEURS OU CHAUDIÈRE À COMBUSTIBLE SOLIDE</b>	Ce réglage permet de déterminer la température alternative de l'eau sanitaire lors du chauffage par des collecteurs solaires ou une chaudière à combustible solide.	50 ÷ 90 °C	70
S4.11	<b>TEMP. MIN. DES LOCAUX AVEC POMPE À CHALEUR POUR L'EAU SANITAIRE</b>	Tant que la température des locaux est supérieure à la valeur configurée, la régulation bloque le chauffage de l'eau sanitaire depuis le système de chauffage central. L'eau n'est chauffée qu'avec la pompe à chaleur installée. Pour un fonctionnement correct, il faut effectuer le réglage S1.4=10 (sonde T1) ou S1.5=11 (sonde T8).	5 ÷ 30 °C	16
S4.12	<b>DÉLAI D'ARRÊT DE LA POMPE DE CIRCULATION</b>	Ce réglage permet de déterminer le délai maximal de l'arrêt de la pompe de circulation, lorsque la température cible de l'eau sanitaire est atteinte.	0 ÷ 10 min	5

 S5

## PARAMÈTRES DE SERVICE POUR LES CHAUDIÈRES

Parameter	Nom du paramètre	Description pour les instructions	Plage de réglage	Valeur par défaut
S5.1	<b>TEMPÉRATURE MAXIMALE DE LA CHAUDIÈRE</b>	Réglage de la température maximale de la chaudière à combustible liquide.	60 ÷ 160 °C	90
S5.2	<b>HYSTÉRÈSE ET MODE DE FONCTIONNEMENT DU BRÛLEUR</b>	Ce réglage permet de déterminer le mode de contrôle du brûleur et l'hystérèse de fonctionnement : -1 - Le relai de commande R1 s'arrête lorsque le chauffage est nécessaire, quelle que soit la température de la source. Vous bloquez ainsi le fonctionnement d'un appareil de chauffage indépendant (par exemple une chaudière Rotex). 0 - Le relai de commande R1 se met en marche lorsque le chauffage est nécessaire, quelle que soit la température de la source. Vous activez ainsi le fonctionnement d'un appareil de chauffage indépendant (par exemple une chaudière à gaz murale, une pompe à chaleur). 1 à 20 - Hystérèse de commande du brûleur.	-1- ARRÊT 0- ACTIVA-TION 1 ÷ 20 °C - HISTÉRÈSE	8
S5.3	<b>AUGMENTATION DE LA TEMPÉRATURE DE LA CHAUDIÈRE POUR LE CIRCUIT 1</b>	Le réglage indique combien la température de la chaudière doit être supérieure à la température de départ pour le premier circuit de chauffage.	0 ÷ 25 °C	5
S5.4	<b>AUGMENTATION DE LA TEMPÉRATURE DE LA CHAUDIÈRE POUR LE CIRCUIT 2</b>	Ce réglage permet de fixer combien la température de la chaudière doit être supérieure à la température nécessaire pour le deuxième circuit de chauffage.	0 ÷ 25 °C	5
S5.5	<b>AUGMENTATION DE LA TEMPÉRATURE DE LA CHAUDIÈRE POUR CHAUFFER L'EAU SANITAIRE</b>	Ce réglage permet de fixer combien la température de la chaudière doit être supérieure à la température nécessaire pour le chauffage l'eau sanitaire.	0 ÷ 25 °C	10



Parameter	Nom du paramètre	Description pour les instructions	Plage de réglage	Valeur par défaut
S5.6	<b>FONCTIONNEMENT DE LA CHAUDIÈRE À TEMPÉRATURE MINIMALE</b>	Ce réglage permet de fixer le moment où la chaudière se réchauffe au moins à la température minimale. Le réglage n'est effectif que lorsque le chauffage est actif.	0- TOUJOURS 1- SEULEMENT LE JOUR 2- JAMAIS	2
S5.7	<b>ARRÊT DU BRÛLEUR LORSQUE LA TEMP. DE LA CHAUDIÈRE À COMBUSTIBLE SOLIDE AUGMENTE</b>	Ce réglage permet d'activer l'arrêt automatique du brûleur lorsque la chaudière à combustible solide chauffe. La valeur du réglage correspond à la hausse de température de la chaudière à combustible solide nécessaire pour éteindre le brûleur. L'intervalle de contrôle de l'augmentation de température de la chaudière est de 2 min.	0 - NON 1 ÷ 5 °C	4
S5.8	<b>DÉLAI DE REMISE EN MARCHÉ DE LA CHAUDIÈRE</b>	Ce réglage permet de définir la durée du délai à l'issue duquel la chaudière peut se remettre en marche. Le délai commence après l'arrêt de la chaudière, et la remise en marche de la chaudière est impossible tant que le délai n'a pas expiré.	0 ÷ 30 min	0
S5.12	<b>TEMPÉRATURE DE PROTECTION DE LA CHAUDIÈRE À COMBUSTIBLE SOLIDE</b>	Réglage de la température de fonctionnement supérieure de la chaudière à combustible solide. Si la chaudière à combustible solide dépasse cette valeur, la régulation se met automatiquement à augmenter la température calculée pour les circuits de chauffage mélangeurs 1 et 2.	70 ÷ 90 °C	77
S5.13	<b>TEMP. MAXIMALE DU BALLON OU DE LA CHAUDIÈRE À COMBUSTIBLE SOLIDE</b>	Réglage de la température maximale du ballon ou de la chaudière à combustible solide. Si la température est dépassée, le prélèvement de chaleur vers le chauffe-eau sanitaire et le système de chauffage s'active. Dans ce cas, la protection de la température d'amenée maximale fonctionne toujours pour les circuits de chauffage mélangeurs.	60 ÷ 160 °C	90

Parameter	Parameter name	Parameter description	Setting range	Default setting
S5.14	<b>TEMP. MINIMALE DE RETOUR DANS LA CHAUDIÈRE</b>	Ce réglage permet de fixer la température de retour minimale dans la chaudière pour les chaudières classiques ou hautes températures. Le réglage n'est effectif que pour les schémas hydrauliques qui permettent la limitation de la température de retour. Dans ce cas, il faut effectuer le réglage S1.4=11 (sonde T1) ou S1.5=12 (sonde T8).	10 ÷ 90 °C	50
S5.15	<b>DÉLAI DE LA COMMUTATION VERS UNE SOURCE DE CHALEUR CONTRÔLÉE</b>	Dans les systèmes à deux sources de chaleur, la commutation vers la source de chaleur contrôlée s'effectue lorsque le manque de chaleur dépasse un niveau fixé. Une faible valeur correspond à une commutation rapide et permet un confort plus important, une grande valeur correspond à une commutation tardive et permet de faire des économies.	0,1 ÷ 3,0	1
S5.16	<b>SORTIE INVERSÉE POUR COMMUTATION DES SOURCES DE CHALEUR</b>	Pour les schémas à deux sources de chaleur, ce réglage permet de choisir le fonctionnement inversé de la sortie de commande pour la vanne de commutation.	0- NORMAL 1- INVERSÉ	0
S5.17	<b>TEMP. DES GAZ D'ÉCHAPPEMENT POUR COMMUTATION VERS COMBUSTIBLE SOLIDE</b>	Pour les schémas #417 et #418 avec une chaudière double foyer, il est possible d'utiliser une sonde de gaz d'échappement pour la chaudière à combustible solide S1.4=9 (sonde T1) ou S1.5=10 (sonde T8). Dans ce cas, le passage au combustible solide s'effectue également lorsque la température des gaz d'échappement dépasse la valeur fixée.	70 ÷ 350 °C	130



# PARAMÈTRES DE SERVICE

**FR**

Parameter	Parameter name	Parameter description	Setting range	Default setting
S5.18	<b>TEMP. MAXIMALE DES GAZ D'ÉCHAPPEMENT</b>	Réglage de la température maximale des gaz d'échappement. La régulation vous avertit si la température des gaz d'échappement dépasse la valeur fixée. Pour que cette fonction soit opérationnelle, il faut avoir une sonde de gaz d'échappement et configurer le réglage S1.4=9 (sonde T1) ou S1.5=10 (sonde T8).	70 ÷ 350 °C	200
S5.19	<b>TEMP. MINIMALE DES GAZ D'ÉCHAPPEMENT DE LA CHAUDIÈRE À COMBUSTIBLE SOLIDE</b>	Réglage de la température minimale des gaz d'échappement de la chaudière à combustible solide au-dessus de laquelle la chaudière à combustible liquide ne peut pas fonctionner. Cette possibilité est utilisée lorsque la chaudière à combustible liquide et la chaudière à combustible solide sont raccordées à la même cheminée et ne doivent pas fonctionner en même temps. Dans ce cas, il faut effectuer en plus le réglage S1.4=12 (pour T1) ou S1.5=13 (pour T8).	50 ÷ 150 °C	100



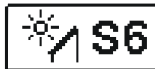

## PARAMÈTRES DE SERVICE POUR LES SOURCES D'ÉNERGIE ALTERNATIVES

Parameter	Nom du paramètre	Description pour les instructions	Plage de réglage	Valeur par défaut
S6.1	<b>PROTECTION DES COLLECTEURS OU DE LA CHAUDIÈRE À COMBUSTIBLE SOLIDE PAR LA TEMP. MAX</b>	Ce réglage permet d'activer la protection des collecteurs ou de la chaudière à combustible solide par la température maximale. Si les collecteurs solaires ou la chaudière à combustible solide dépasse la température fixée, la pompe de circulation peut se remettre en marche, même si la température cible de l'eau sanitaire est déjà atteinte.	0 - NON 1 - OUI	1
S6.2	<b>TEMPÉRATURE MAXIMALE DES COLLECTEURS OU DE LA CHAUDIÈRE À COMBUSTIBLE SOLIDE</b>	Réglage de la température maximale des collecteurs.	90 ÷ 290 °C	120
S6.3	<b>TEMPÉRATURE DE L'ARRÊT DE SÉCURITÉ DES COLLECTEURS OU DE LA CHAUDIÈRE À COMBUSTIBLE SOLIDE</b>	Si les collecteurs solaires ou la chaudière à combustible solide dépassent la température d'arrêt de sécurité définie, la pompe de circulation se met systématiquement en marche.	120 ÷ 350 °C	160
S6.4	<b>PROTECTION ANTIGEL DES COLLECTEURS</b>	Si la température des collecteurs descend sous la valeur fixée (S6.5), la pompe solaire se met en marche pour éviter l'apparition de gel dans les collecteurs et les tuyauteries. <b>REMARQUE:</b> Ce réglage ne s'applique qu'aux zones où la température extérieure descend périodiquement sous le point de gel.	0- NON 1- OUI	0
S6.5	<b>TEMPÉRATURE DES COLLECTEURS POUR LA PROTECTION ANTIGEL</b>	Réglage de la température à laquelle la protection antigel se met en marche.	-20 ÷ 10 °C	4



# PARAMÈTRES DE SERVICE

**FR**

Parameter	Nom du paramètre	Description pour les instructions	Plage de réglage	Valeur par défaut
S6.6	<b>FONCTIONNEMENT DE LA CHAUDIÈRE À COMBUSTIBLE LIQUIDE</b>	Ce réglage permet de déterminer si la chaudière à combustible liquide peut fonctionner en même temps que les collecteurs solaires et la chaudière à combustible solide, ou si elle se met à fonctionner avec du retard, seulement après que les collecteurs solaires et la chaudière à combustible solide ont cessé de chauffer.	-1 - SIMULTANÉMENT 0 ÷ 600 min RETARD	120
S6.7	<b>CIRCUITS DE CHAUF. AVEC ACTIVATION RETARDÉE DE LA CHAUDIÈRE À COMBUSTIBLE LIQUIDE</b>	Ce réglage permet de définir quels circuits de chauffage mettent en marche la chaudière après que le système solaire a fonctionné, avec un retard. 1 - eau sanitaire 2 - circuits de chauffage 3 - eau sanitaire et circuits de chauffage	1- EAU SAN. 2- CIRCUITS DE CHAUF 3- LES DEUX	1
S6.8	<b>DÉMARRAGE PAR IMPULSIONS DE LA POMPE - COLLECTEURS TUBULAIRES</b>	Ce réglage permet de démarrer la pompe de circulation sur de courtes durées. Vous pouvez ainsi obtenir la température réelle des collecteurs. Utilisez cette possibilité lorsque la sonde de température n'est pas installée directement dans le collecteur.	0 - NON 1 - OUI	0
S6.9	<b>PRISE EN COMPTE DE LA TEMPÉRATURE MINIMALE DES COLLECTEURS OU DE LA CHAUDIÈRE À COMBUSTIBLE SOLIDE</b>	Ce réglage permet de définir si la limitation de la température minimale des collecteurs solaires ou de la chaudière à combustible solide est prise en compte et comment elle est prise en compte.	0 - NON 1 - OUI 2 - OUI, SEULEMENT ACTIVATION	2



Parameter	Nom du paramètre	Description pour les instructions	Plage de réglage	Valeur par défaut
S6.10	<b>MODE DE FONCTIONNEMENT DE LA POMPE</b>	<p>Sélectionnez le mode de fonctionnement de la pompe.</p> <p>0- mode ON/OFF - la pompe fonctionne à une vitesse maximale</p> <p>1- le mode RPM ne s'utilise que pour régler la vitesse des pompes de circulation classiques</p> <p>2- le mode PWM s'utilise uniquement pour régler la vitesse des pompes de circulation solaires économiques avec le signal de commande PMW</p> <p>3- le mode PWM, INVERTIRAN s'utilise uniquement pour régler la vitesse des pompes de circulation pour le chauffage avec le signal de commande PMW</p> <p>4- le mode 0-10 V s'utilise uniquement pour régler la vitesse des pompes de circulation solaires économiques avec le signal de commande analogue</p> <p>5- le mode 10-0 V s'utilise uniquement pour régler la vitesse des pompes de circulation pour le chauffage avec le signal de commande analogue</p>	<p>0- ON/OFF</p> <p>1- RPM</p> <p>2- PWM</p> <p>3- PWM, INVERT.</p> <p>4- 0-10 V</p> <p>5- 10-0 V</p>	1
S6.11	<b>NIVEAU MINIMAL DE LA MODULATION RPM</b>	<p>Réglage du niveau minimal de fonctionnement de la modulation RPM de la pompe.</p> <p>1 - 40 % régime</p> <p>2 - 55 % régime</p> <p>3 - 70 % régime</p>	<p>1 - 40 %</p> <p>2 - 55 %</p> <p>3 - 70 %</p>	1
S6.12	<b>DURÉE MAX. DES ROTATIONS DE LA POMPE DES COLLECTEURS OU DE LA CHAUDIÈRE À COMBUSTIBLE SOLIDE</b>	<p>Quand la condition différentielle est satisfaite, la pompe de circulation se met en marche, pour la durée définie, à sa puissance maximale. Une fois que cette durée est écoulée, la modulation RPM se met à fonctionner, si elle est activée (S6.10=1).</p>	5 ÷ 300 s	20



Parameter	Nom du paramètre	Description pour les instructions	Plage de réglage	Valeur par défaut
S6.13	<b>MIN. PWM / 0-10 V DE LA POMPE</b>	Réglage de la vitesse de rotation minimale de la pompe. Le réglage s'applique uniquement pour régler la vitesse de la pompe de circulation économique.	20 ÷ 50 %	20
S6.14	<b>MAX. PWM / 0-10 V DE LA POMPE</b>	Réglage de la vitesse de rotation maximale de la pompe. Le réglage s'applique uniquement pour régler la vitesse de la pompe de circulation économique.	60 ÷ 100 %	100
S6.15	<b>ARRET PWM / 0-10 V DE LA POMPE</b>	Réglage du signal de commande par lequel la pompe est mise hors service. Ce réglage est utilisé en cas de pompes économiques avec identification de l'interruption des lignes de commande.	0 ÷ 10 %	0
S6.16	<b>LIEU DE MONTAGE DE LA SONDE FROIDE POUR LE THERMOSTAT DIFFÉRENTIEL</b>	Ce réglage permet de définir ce que les collecteurs solaires ou la chaudière à combustible solide chauffent, et où la sonde froide T8 du thermostat différentiel est installée.	1- CHAUFFE-EAU SAN. 2- BALLON	1

 S7

## PARAMÈTRES DE SERVICE POUR LES POMPE À CHALEUR

Parameter	Nom du paramètre	Description pour les instructions	Plage de réglage	Valeur par défaut
S7.1	<b>POMPE À CHALEUR - MODE DE FONCTIONNEMENT</b>	Ce réglage permet de définir si la commande de la pompe à chaleur est permanente ou si elle est contrôlée par la météo.	1- ACTIVATION PERMANENTE 2- CONTRÔLE PAR MÉTÉO	2
S7.2	<b>POMPE À CHALEUR - TEMP. D'ENTRÉE MAX.</b>	Réglage de la température maximale de la pompe à chaleur lorsque le fonctionnement est commandé par la météo.	40 ÷ 70 °C	50
S7.3	<b>POMPE À CHALEUR - HYSTÉRÈSE DE FONCTIONNEMENT</b>	Réglage de l'hystérèse du fonctionnement de la pompe à chaleur.	2 ÷ 10 °C	3
S7.4	<b>POMPE À CHALEUR - TEMP. EXTÉRIEURE MIN. POUR ARRÊTER LE FONCTIONNEMENT</b>	Réglage de la température extérieure limite au-dessous de laquelle la pompe à chaleur cesse de fonctionner sans conditions.	-30 ÷ 20 °C	-10
S7.5	<b>POMPE À CHALEUR - TEMP. EXTÉRIEURE POUR MODE DE FONCTIONNEMENT BIVALENT</b>	Réglage de la température extérieure pour le mode de fonctionnement bivalent de la pompe à chaleur et de l'autre source d'énergie. Au-dessous la temp. réglée, le régulateur commute vers une autre source d'énergie dès que la pompe à chaleur ne peut plus fournir la temp. de l'eau exigée. Au-dessus de la temp. réglée, le régulateur commute vers une autre source d'énergie en fonction du déficit de temp. et du retard. Ce mode de commutation permet l'utilisation maximale de l'énergie provenant de la pompe à chaleur, ainsi que l'utilisation de l'énergie produite par la pompe à chaleur même lorsque celle-ci ne peut fournir la totalité de l'énergie nécessaire.	-30 ÷ 20 °C	-3



Parameter	Nom du paramètre	Description pour les instructions	Plage de réglage	Valeur par défaut
S7.6	<b>POMPE À CHALEUR - TEMP. EXTÉRIEURE MIN. POUR MODE DE FONCTIONNEMENT MONOVALENT</b>	Réglage, dans un système avec une pompe à chaleur et d'autres sources d'énergie, de la température extérieure minimale au-dessus de laquelle le chauffage fonctionne uniquement avec la pompe à chaleur.	-30 ÷ 20 °C	7
S7.7	<b>POMPE À CHALEUR - DÉLAI DE REMISE EN MARCHE</b>	Ce réglage permet de définir la durée du délai à l'issue duquel la pompe à chaleur peut se remettre en marche. Le délai commence après l'arrêt de la pompe à chaleur, et la remise en marche de la pompe à chaleur est impossible tant que le délai n'a pas expiré.	0 ÷ 30 min	0



Parameter	Nom du paramètre	Description pour les instructions	Plage de réglage	Valeur par défaut
S7.11	<b>Y2 - SÉLECTION DU MODE DE FONCTIONNEMENT</b>	<p>Sélectionnez le mode de fonctionnement de la sortie analogue Y2.</p> <p>1- 0-10V TEMP. DE LA SOURCE La tension de commande Y2 indique la température désirée de la source de chaleur. Les paramètres S7.12, S7.13, S7.14, S7.15 et S7.16 ont également une influence directe sur le calcul.</p> <p>2- 0-10V TEMP. DE LA POMPE À CHALEUR La tension de commande Y2 indique la température désirée de la pompe à chaleur. Les paramètres S7.12, S7.13, S7.14, S7.15 et S7.16 et les paramètres de la pompe à chaleur ont également une influence directe sur le calcul.</p> <p>3- 0-10V PUISSANCE DE LA SOURCE La tension de commande Y2 indique le niveau de la puissance de fonctionnement de la source de chaleur. Les paramètres S7.12, S7.13, S7.14, S7.17, S7.18 et S7.19. ont également une influence directe sur le calcul.</p> <p>4- 0-10V PUISSANCE DE LA POMPE À CHALEUR La tension de commande Y2 indique le niveau de la puissance de fonctionnement de la pompe à chaleur. Les paramètres S7.12, S7.13, S7.14, S7.17, S7.18 et S7.19 et les paramètres de la pompe à chaleur ont également une influence directe sur le calcul.</p>	<p>1- 0-10V TEMP. DE LA SOURCE</p> <p>2- 0-10V TEMP. DE LA POMPE À CHALEUR</p> <p>3- 0-10V PUISSANCE DE LA SOURCE</p> <p>4- 0-10V PUISSANCE DE LA POMPE À CHALEUR</p>	1
S7.12	<b>Y2 - NIVEAU DE LA MISE EN ARRÊT (V)</b>	Réglez la tension de la sortie analogue Y2 qui déclenche la mise en arrêt de la source de chaleur.	0,0 ÷ 10,0 V	0
S7.13	<b>Y2 - NIVEAU DE COMMANDE MINIMAL (V)</b>	Réglez la tension minimale qui indique le niveau initial de la zone de régulation du fonctionnement.	0,0 ÷ 10,0 V	2



Parameter	Nom du paramètre	Description pour les instructions	Plage de réglage	Valeur par défaut
S7.14	<b>Y2 - NIVEAU DE COMMANDE MAXIMAL (V)</b>	Réglez la tension maximale qui indique le niveau final de la zone de régulation du fonctionnement.	0,0 ÷ 10,0 V	10
S7.15	<b>Y2 - TEMP. POUR LE NIVEAU MINIMAL (°C)</b>	Réglez la température souhaitée de la source de chaleur lorsque le niveau du signal de commande Y2 est minimal.	0 ÷ 100 °C	0
S7.16	<b>Y2 - TEMPÉRATURE POUR LE NIVEAU MAXIMAL (°C)</b>	Réglez la température souhaitée de la source de chaleur lorsque le niveau du signal de commande Y2 est maximal.	0 ÷ 100 °C	100
S7.17	<b>Y2 - LARGEUR DE LA ZONE P LORS DU RÉGLAGE DE LA PUISSANCE (°C)</b>	Réglez la plage de température lorsque la régulation de la puissance de la source de chaleur s'effectue.	2,0 ÷ 20,0 °C	4
S7.18	<b>Y2 - HYSTÉRÈSE DE LA MISE EN ARRÊT LORS DE LA RÉGULATION DE PUISSANCE (°C)</b>	Réglez l'hystérèse de la mise en arrêt de la régulation de puissance de la source de chaleur. <b>Exemple:</b> Lorsque la température de la source continue d'augmenter pour la valeur d'hystérèse la moins élevée à la puissance minimale, la source de chaleur est désactivée.	0,0 ÷ 20,0 (°C)	5
S7.19	<b>Y2 - POSITION DE LA ZONE P POUR LA RÉGULATION DE LA PUISSANCE</b>	Réglez la position de la zone P lors de la régulation de la puissance de la source de chaleur. La valeur 0,00 indique que la puissance de la source commence à diminuer lorsque la température de la source dépasse la température souhaitée. La valeur 1,0 indique que la puissance de la source commence à diminuer lorsque la température de la source approche la température pour la largeur de la zone P.	0,0 ÷ 1,0 (0- DÉBUT... 1- FIN)	0,5





Parameter	Nom du paramètre	Description pour les instructions	Plage de réglage	Valeur par défaut
S7.20	<b>Y2 - LE PLUS GRAND CHANGE-MENT DE LA SORTIE (V/ SEC)</b>	Réglez le plus grand changement unique de la sortie de commande Y2. De cette façon, vous empêcherez les changements instantanés de la sortie Y2.	0,0 - AUCUNE LIMITE 0,1 ÷ 10,0 V/ sec	0

# F PARAMÈTRE DE SÉCHAGE DU SOL

FR

Les paramètres de séchage de sol se trouvent dans le groupe F1.



La procédure de configuration des paramètres F est identique à celle des réglages de service.

## F1 PARAMÈTRES DE SÉCHAGE DU SOL

Para-meter	Nom du paramètre	Plage de réglage	Valeur par défaut
F1.1	ACTIVER LA FONCTION SÉCHAGE DE SOL	0- NON 1- CIRCUIT 1 2- CIRCUIT 2 3- CIRCUIT 1 & 2	0
F1.2	INTERVALLE 1: TEMPÉRATURE DÉBUT	10 ÷ 60 °C	20
F1.3	INTERVALLE 1: DURÉE	1 ÷ 15 jours	10
F1.4	INTERVALLE 2: TEMPÉRATURE DÉBUT	10 ÷ 60 °C	20
F1.5	INTERVALLE 2: DURÉE	1 ÷ 15 jours	5
F1.6	INTERVALLE 3: TEMPÉRATURE DÉBUT	10 ÷ 60 °C	45
F1.7	INTERVALLE 3: DURÉE	1 ÷ 15 jours	10
F1.8	INTERVALLE 4: TEMPÉRATURE DÉBUT	10 ÷ 60 °C	45
F1.9	INTERVALLE 4: DURÉE	1 ÷ 15 jours	5
F1.10	INTERVALLE 4: TEMPÉRATURE FIN	10 ÷ 60 °C	20

### PROFIL DU SÉCHAGE DU SOL - RÉGLAGE D'USINE:

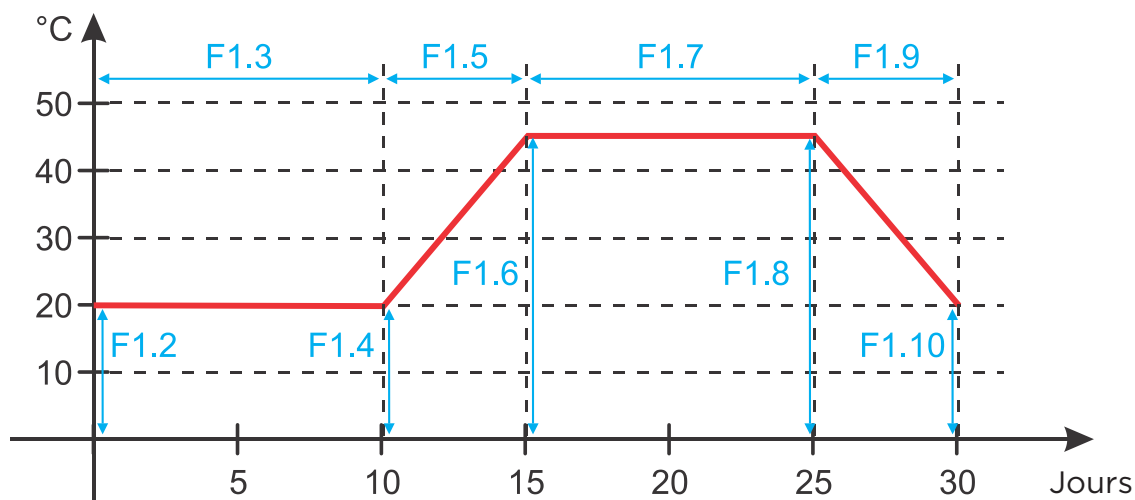



Le menu comporte les outils d'aide à la configuration de la régulation.



## REMISE À ZÉRO DES PARAMÈTRES DE LA RÉGULATION

Remet tous les réglages des paramètres P1, P2, P3, P4, P5, P6, S1 (sauf S1.1), S2, S3, S4, S5, S6 et F aux valeurs d'usine.



## REMISE À ZÉRO DES PROGRAMMES HORAIRES

Efface les programmes horaires configurés et rétablit les programmes horaires d'usine.



## REMISE À ZÉRO DE LA RÉGULATION ET CHARGEMENT DES PREMIERS RÉGLAGES

Rétablit tous les paramètres d'usine et charge la configuration de la régulation comme à la première mise en service.



## SAUVEGARDER LES RÉGLAGES UTILISATEUR

Sauvegarde tous les réglages utilisateur dans une copie de secours.



## CHARGER LES RÉGLAGES UTILISATEUR

Charge tous les réglages utilisateur depuis la copie de secours. En l'absence de copie de secours, l'ordre n'est pas effectué.



*La régulation demande de confirmer tous les ordres précédents avant de les exécuter.*

## CIRCUIT DE CHAUFFAGE MÉLANGEUR

### CALCUL DE LA TEMPÉRATURE DE L'EAU DE DÉPART

Le calcul de la température d'eau de départ est limité vers le haut par la température maximale de départ fixée - paramètres S2.6 et S3.6, et vers le bas par la température minimale de départ fixée - paramètres S2.5 et S3.5. Les paramètres S2.1 et S3.1 règlent l'influence de l'écart de température ambiante sur le calcul de la température de départ. Les paramètres P2.2 et P3.2 règlent la translation de la courbe de chauffage.

### ARRÊT DU CHAUFFAGE

Si la température de départ calculée n'est pas supérieure d'un certain nombre de degrés Celsius à la température ambiante, le chauffage s'arrête automatiquement. Si vous ne mesurez pas la température ambiante, le chauffage s'arrête automatiquement lorsque la température extérieure s'approche de la température ambiante cible. Les paramètres S2.13 et S3.13 permettent d'accroître ou de réduire la différence entre la température de départ calculée et la température ambiante à partir de laquelle le chauffage s'éteint. Lorsque le chauffage s'arrête, la température de départ calculée prend la valeur 4 °C, la pompe de circulation s'arrête après un délai - paramètres S2.16 et S3.16. Les paramètres S2.4 et S3.4 permettent de choisir encore d'autres possibilités de fonctionnement de la pompe.

### CHAUFFAGE INTENSIF - BOOST

Les paramètres P2.3 et P2.4 pour le premier circuit, et les paramètres P3.3 et P3.4 pour le deuxième circuit, permettent de définir la durée et le niveau de fonctionnement du chauffage intensif (BOOST), qui se met en marche lors du passage du programme horaire de nuit à l'intervalle de jour du chauffage.

### PROTECTION DE LA CHAUDIÈRE À COMBUSTIBLE LIQUIDE

Si la température de la chaudière à combustible liquide descend sous la température minimale de la chaudière - paramètre P5.1, la vanne mélangeuse commence à se fermer progressivement. Si la température de la chaudière à combustible liquide dépasse la température maximale de la chaudière - paramètre S5.1, la protection de la chaudière s'active. Dans ce cas, la température de départ calculée prend la valeur de la température de départ maximale - paramètres S2.6 et S3.6. La protection se désactive lorsque la température de la chaudière descend sous la valeur maximale.

### PROTECTION DE LA CHAUDIÈRE À COMBUSTIBLE SOLIDE

Si la température de la chaudière à combustible solide descend sous la température minimale - paramètre P5.2, la vanne mélangeuse commence à se fermer progressivement. Si la température de la chaudière dépasse la température optimale de fonctionnement, la régulation augmente proportionnellement la température calculée de l'eau de départ. On empêche ainsi la surchauffe de la chaudière, tandis que l'excès de chaleur est évacué vers le bâtiment. Si la température de la chaudière à combustible solide dépasse la température maximale de la chaudière - paramètre S5.13, la vanne mélangeuse s'ouvre progressivement jusqu'à ce que la température de départ maximale soit atteinte - paramètres S2.6 et S3.6. La protection se désactive lorsque la température de la chaudière descend sous la valeur maximale.

# DESCRIPTION DE BASE DE L'OPÉRATION

## PROTECTION DU BALLON

Si la température du ballon descend sous la température minimale du ballon - paramètre P5.3, la vanne mélangeuse se ferme progressivement. Si la température du ballon dépasse la température maximale - paramètre S5.13, la protection du ballon s'active et ouvre la vanne mélangeuse jusqu'à ce que la température de départ maximale soit atteinte - paramètres S2.6 et S3.6. La pompe de chauffage de l'eau sanitaire se met également en marche. La protection s'arrête lorsque la température du ballon descend sous la température maximale.

## LIMITATION $\Delta T$ OU LIMITATION DE LA PUISSANCE DU PREMIER CIRCUIT DE CHAUFFAGE

Lorsque vous souhaitez limiter la puissance maximale du circuit de chauffage, utilisez la sonde T1 ou T8 pour mesurer la température de l'eau de retour. Il faut configurer le paramètre S1.4=2 (T1) ou S1.5=4 (T8), tandis que le paramètre S2.14 permet de fixer la différence maximale entre la température de départ et de retour.

## LIMITATION $\Delta T$ OU LIMITATION DE LA PUISSANCE DU DEUXIÈME CIRCUIT DE CHAUFFAGE

Lorsque vous souhaitez limiter la puissance maximale du circuit de chauffage, utilisez la sonde T1 ou T8 pour mesurer la température de l'eau de retour. Il faut configurer le paramètre S1.4=2 (T1) ou S1.5=4 (T8), tandis que le paramètre S3.14 permet de fixer la différence maximale entre la température de départ et de retour.

## LIMITATION DE LA TEMPÉRATURE DE RETOUR DANS LA CHAUDIÈRE

Montez la sonde T1 dans la conduite de retour dans la chaudière et configurez le paramètre S1.4=11 ou S1.5=12. Si la température de retour descend sous la température minimale - paramètre S5.14, la vanne mélangeuse se ferme progressivement. Vous soulagez ainsi la chaudière tout en empêchant l'apparition de condensation dans le foyer de la chaudière. Pour fonctionner correctement, le raccordement hydraulique doit assurer la circulation primaire de l'eau de la chaudière.

## **CIRCUIT DE CHAUFFAGE DIRECT**

La température d'amenée nécessaire pour le circuit de chauffage direct est assurée directement par commande de la chaudière.

### **CALCUL DE LA TEMPÉRATURE DE LA COLONNE MONTANTE**

La limite supérieure du calcul de la température de la colonne montante est définie avec la température maximale de la colonne montante - paramètre S3.6. Le paramètre S3.1 sert à régler l'influence de l'écart de température ambiante pour le calcul de la température de la colonne montante, et avec le paramètre P3.2, vous pouvez régler le décalage parallèle de la courbe de chauffage.

### **ARRÊT DU CHAUFFAGE**

Si la température de départ calculée n'est pas supérieure au moins de quelques degrés Celsius à la température ambiante, le chauffage s'arrête automatiquement. Si vous ne mesurez pas la température ambiante, le chauffage s'arrête automatiquement lorsque la température extérieure s'approche de la température ambiante cible. Utilisez le paramètre S3.13 pour augmenter ou réduire la différence de température à partir de laquelle le chauffage s'arrête. Lorsque le chauffage s'arrête, la température de départ calculée prend la valeur 4 °C, la pompe de circulation s'arrête après un délai - paramètre S3.16. Le paramètre S3.4 permet de choisir le mode de fonctionnement de la pompe.

### **INTENSIF - CHAUFFAGE BOOST**

Les paramètres P3.3 et P3.4 vous permettent de définir l'heure et l'intensité du chauffage intensif (BOOST), qui est activé lors du passage du programme horaire de l'intervalle de chauffage de nuit à l'intervalle de jour.

# DESCRIPTION DE BASE DE L'OPÉRATION

## COURBE DE CHAUFFAGE

Réglez la courbe de chauffage pour adapter la régulation au bâtiment régulé. Il est très important de régler correctement la pente de la courbe de chauffage afin d'optimiser le fonctionnement de la régulation. La pente de la courbe de chauffage indique la température des corps de chauffage requise pour une température extérieure déterminée. La valeur de la pente dépend du système de chauffage (chauffage par le sol, mural, par radiateurs, par convecteurs) et de l'isolation thermique du bâtiment.

## DÉTERMINATION DE LA PENTE DE LA COURBE DE CHAUFFAGE

La pente de la courbe de chauffage peut être déterminée par ordinateur si vous disposez de suffisamment de données, sinon elle peut l'être de manière empirique sur la base des estimations de la dimension du système de chauffage et de l'isolation thermique du bâtiment. La pente de la courbe de chauffage est correctement choisie si la température ambiante reste constante même lorsque la température extérieure varie fortement. Tant que les températures extérieures sont supérieures à +5 °C, ajustez la temp. ambiante en changeant le réglage de la temp. de jour ou de nuit et, si nécessaire, en faisant une translation de la courbe de chauffage (paramètres P2.2 et P3.2).

Si l'intérieur du bâtiment se refroidit lorsque les températures extérieures baissent, la pente est trop faible et doit être augmentée. Si l'intérieur du bâtiment se réchauffe lorsque les températures extérieures baissent, la pente est trop forte et doit être réduite. L'augmentation et la réduction de la pente ne doivent pas dépasser 0,1 à 0,2 unités par contrôle. Un intervalle d'au moins 24 heures doit séparer deux contrôles.

Valeurs de réglage usuelles de la pente de la courbe:

<i>Système de chauffage</i>	<i>Plage de réglage</i>
Par le sol	0,2 - 0,8
Mural	0,4 - 1,0
Radiateurs	0,8 - 1,4



*Réglez la courbe de chauffage pour adapter la régulation au bâtiment régulé. Il est très important de régler correctement la pente de la courbe de chauffage afin d'optimiser le fonctionnement de la régulation.*

# DESCRIPTION DE BASE DE L'OPÉRATION

FR

## DIAGRAMME DES COURBES DE CHAUFFAGE:

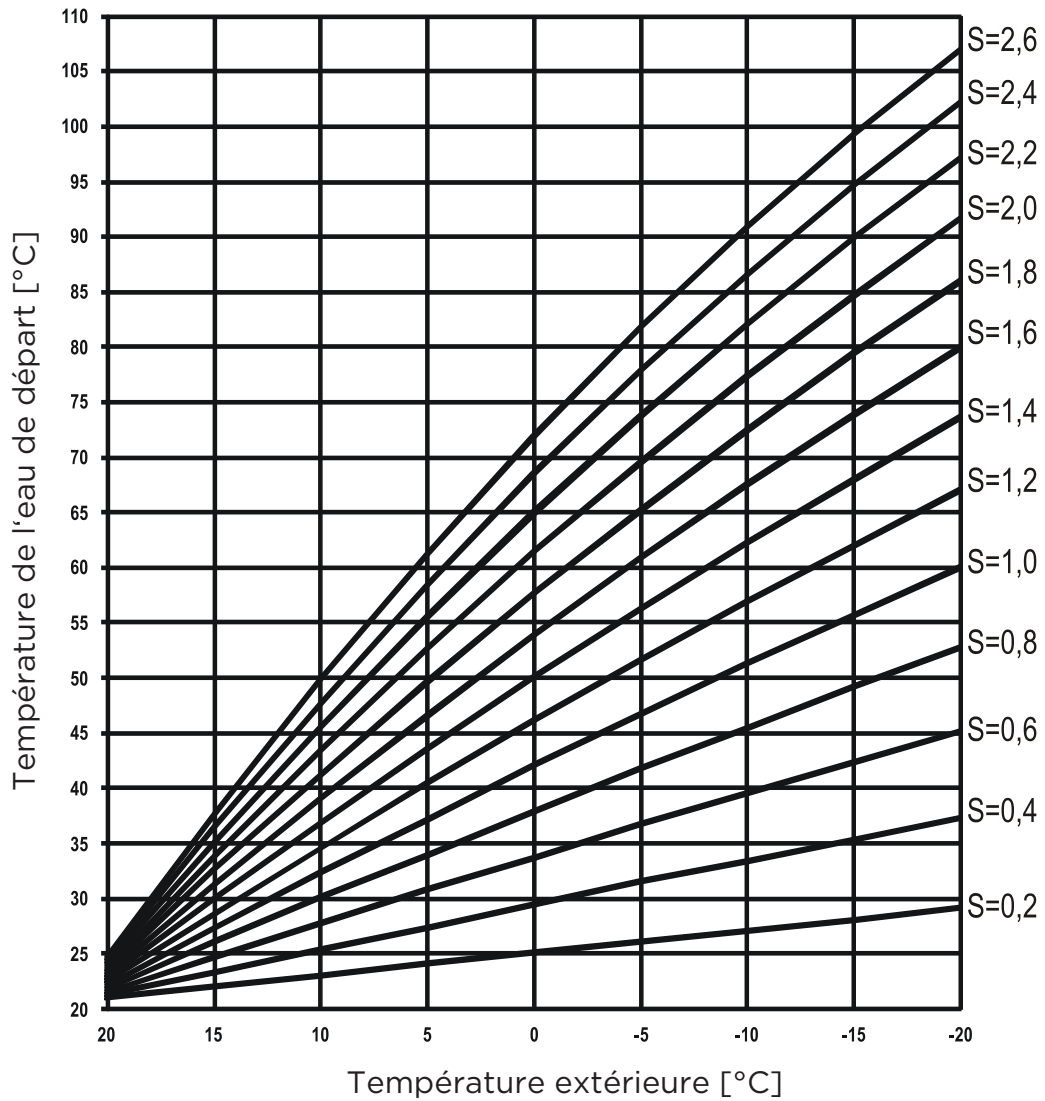



## CHAUDIÈRE À COMBUSTIBLE LIQUIDE

Pour la température cible de la chaudière à combustible liquide, on prend en compte la plus haute des températures suivantes:

- la temp. de la première eau de départ augmentée de la valeur du paramètre S5.3,
- la temp. de la deuxième eau de départ augmentée de la valeur du paramètre S5.4,
- la température cible de l'eau sanitaire augmentée de la valeur du paramètre S5.5,
- la température calculée de la chaudière en raison de l'activation du circuit de chauffage direct supplémentaire
- la température de la chaudière calculée par les régulateurs en connexion bus.

La température de la chaudière à combustible liquide est limitée vers le bas par la température minimale de la chaudière - paramètre p5.1, et vers le haut par la température maximale de la chaudière - paramètre S5.1.

L'hystérèse de commande du brûleur est définie par le paramètre S5.2.

Le paramètre S5.2 permet de choisir d'autres modes de contrôle du brûleur, à savoir : S5.2=-1, fonctionnement inversé de la sortie du brûleur indépendamment de la sonde de la chaudière, S5.2= 0, commande du brûleur indépendamment de la sonde de la chaudière, utilisé pour mettre en marche les chaudières avec une régulation indépendante.

S'il n'est pas nécessaire que la chaudière fonctionne, la température calculée de la chaudière est de 4 °C.

Le besoin de mettre en marche la chaudière au moins à la température minimale active également la protection antigel, à savoir :

- si la température extérieure descend sous la valeur définie pour la protection antigel - param. P1.3
- si la température de la chaudière, de l'eau de départ ou de la température ambiante descend sous 4 °C.

## COMMANDE DU BRÛLEUR DEUX ALLURES

Pour commander le brûleur deux allures, il faut configurer le paramètre S4.9=3.

La première allure du brûleur est commandée par le relais R1, tandis que la deuxième allure est contrôlée par le relais R6 ou R7, en fonction de celui qui est prévu dans le schéma hydraulique pour la circulation de l'eau sanitaire. La deuxième allure se déclenche si la température de la chaudière descend de 4 °C au-dessous de la température d'activation de la première allure, ou si la température de la chaudière est inférieure à la température d'activation de la première allure pendant plus de 15 minutes. La deuxième allure s'arrête lorsque la température dans la chaudière est de moins de 4 °C sous la température d'arrêt de la première allure.

## POMPE À CHALEUR

En fonction du paramètre S7.1, la pompe à chaleur (PC) peut fonctionner selon deux modes :

- S7.1 = 1 - Le chauffage est toujours en marche et la PC s'allume toujours quand il faut chauffer. La pompe à chaleur s'arrête si la température extérieure descend en dessous de la température extérieure limite, qui est définie avec le paramètre S7.4.
- S7.1 = 2 - La pompe à chaleur est régulée en fonction de la température extérieure et maintient la température calculée dans le ballon d'eau chaude. La plus haute température de fonctionnement admissible de la pompe est limitée par le réglage du paramètre S7.2. La pompe à chaleur s'arrête si la température extérieure descend en dessous de la température extérieure limite, qui est définie avec le paramètre S7.4.

La pompe à chaleur est la source de chaleur principale, c'est-à-dire primaire, dans les schémas 419, 420, 422, 422b, 422c et 422d. La pompe à chaleur peut également être ajoutée comme source de chaleur primaire dans les schémas hydrauliques 401b, 404b, 404d, 404e, 409, 409b, 410, 410b, 410c, 411, 416, 416b, 416c et 421. La source de chaleur contrôlée existante, c'est-à-dire la chaudière à mazout, à gaz ou électrique, devient une source de chaleur supplémentaire ou secondaire.

En réglant le paramètre de service S4.9=6, la sortie du relais est programmée. La sortie du relais, dans sa configuration de base, est destinée à la circulation de l'eau chaude et à la commande de la pompe à chaleur.

Les paramètres S7.4, 5 et 6. déterminent le fonctionnement de la pompe à chaleur et de la source de chaleur contrôlée ou supplémentaire, c'est-à-dire le fluide liquide ou la chaudière électrique.

La température extérieure minimale pour le fonctionnement de la pompe à chaleur peut être réglée avec le paramètre S7.4.

La température extérieure du fonctionnement bivalent de la pompe à chaleur peut être réglée avec le paramètre S7.5. Ainsi, lorsque la température extérieure descend en dessous de la valeur fixée, la source de chaleur supplémentaire ou contrôlée peut être mise en marche.

Toutefois, lorsque la température extérieure est inférieure au point de fonctionnement monovalent et supérieure au point de fonctionnement bivalent, le fonctionnement bivalent conditionnel est activé. Le chauffage supplémentaire peut donc être mis en marche avec un retard. La période de retard dépend du déficit de température et des réglages du paramètre S7.2.

Le paramètre S7.6 nous permet de régler la température extérieure du fonctionnement monovalent. Par conséquent, lorsque la température extérieure est supérieure à la valeur fixée, la source de chaleur supplémentaire ne peut pas être mise en marche.

## POMPE D'AUGMENTATION DU RETOUR VERS LA CHAUDIÈRE (Pompe bypass)

Vous pouvez utiliser cette possibilité dans les chaudières à combustible liquide classiques et dans les chaudières à combustible solide qui ne sont pas raccordées au ballon. La sortie de la pompe de circulation (R6 ou R7) peut être utilisée pour commander la pompe bypass afin d'augmenter la température de retour de la chaudière. Sélectionnez ce mode de fonctionnement en configurant le paramètre S1.4=3 (T1) ou S1.5=12 (T8). Montez la sonde T1 ou T8 sur la conduite de retour dans la chaudière avant le point de mélange. Si la température de l'eau de retour est inférieure à la valeur configurée avec le paramètre S5.14, la pompe se met en marche.

## EAU SANITAIRE

### CHAUFFAGE DE L'EAU SANITAIRE PAR UNE CHAUDIÈRE À COMBUSTIBLE LIQUIDE

Le paramètre P4.1 permet de régler la température cible de l'eau sanitaire pour l'intervalle de temps pendant lequel le chauffage de l'eau sanitaire est arrêté. Si la chaudière dépasse sa température maximale autorisée - paramètre S5.1, le chauffage de l'eau sanitaire est permis jusqu'à la température maximale fixée par le paramètre S4.3. Lorsque l'eau sanitaire est réchauffée, la pompe de circulation s'arrête avec un délai. La valeur du délai est définie par le paramètre S4.12.

### CHAUFFAGE DE L'EAU SANITAIRE PAR UNE CHAUDIÈRE À COMBUSTIBLE SOLIDE

Lorsque la chaudière à combustible solide fonctionne, l'eau sanitaire se réchauffe jusqu'à la température cible indépendamment du programme horaire de chauffage de l'eau sanitaire. Si la température de la chaudière à combustible solide dépasse 82 °C, l'eau sanitaire se réchauffe à la température de 72 °C. Si la chaudière dépasse sa température maximale - paramètre S5.13, l'eau sanitaire peut se réchauffer jusqu'à atteindre sa température maximale autorisée - paramètre S4.3.

### CHAUFFAGE DE L'EAU SANITAIRE PAR UN CHAUFFE-EAU AVEC POMPE À CHALEUR INTÉGRÉE

Dans ce cas, vous pouvez utiliser le mode de fonctionnement spécial de la régulation de l'eau sanitaire que vous activez en configurant le paramètre S1.4=10 (T1) ou S1.5=11 (T8). Une sonde d'ambiance T1 ou T8 doit être installée dans la pièce où se trouve la pompe à chaleur. La régulation bloque le fonctionnement du chauffage de l'eau sanitaire depuis la chaudière du chauffage central jusqu'à ce que la température de la pièce où est installée la pompe à chaleur soit plus chaude que la valeur configurée par le paramètre S4.11.

### CHAUFFAGE DE L'EAU SANITAIRE PAR DES CAPTEURS SOLAIRES

Le fonctionnement de base du système solaire est défini par les réglages de la différence d'activation, de la différence de désactivation et les températures minimales des capteurs solaires - paramètres P6.1, P6.2 et P6.3. L'eau sanitaire se réchauffe jusqu'à la température cible fixée par le paramètre S4.10. Si l'eau sanitaire est réchauffée et si les capteurs dépassent leur température maximale - paramètre S6.1, le chauffage de l'eau sanitaire est permis jusqu'à la température maximale de l'eau sanitaire - paramètre S4.3.

Le chauffage de l'eau sanitaire s'arrête sans conditions si la température de l'eau sanitaire dépasse sa valeur maximale - paramètre S4.3, ou si la température des capteurs dépasse la température de sécurité - paramètre S6.3.

Lorsque l'eau sanitaire est chauffée par des capteurs solaires, vous pouvez configurer le mode de fonctionnement de la chaudière à combustible liquide à l'aide du paramètre S6.6 de la sorte : S6.6= -1, fonctionnement simultané des deux sources de chauffage rendu possible. S6.6= 0 ÷ 600, la chaudière se met en marche après l'arrêt du système solaire, avec un délai défini. La valeur de configuration du paramètre correspond à la durée du délai en minutes.

## **CHAUFFAGE DE L'EAU SANITAIRE PAR UN CHAUFFE-EAU ÉLECTRIQUE**

La sortie de la pompe pour chauffer l'eau sanitaire depuis la chaudière (R5) peut être programmée, avec le paramètre S4.1=2, pour commander au chauffe-eau électrique de chauffer l'eau sanitaire. L'eau sanitaire se réchauffe jusqu'à la température cible et fonctionne selon le programme horaire de chauffage de l'eau sanitaire.

## **D. H. W. CHAUFFAGE AVEC CORPS DE CHAUFFE ÉLECTRIQUE ET CHAUDIÈRE**

Vous pouvez programmer la sortie de la pompe de circulation (R6, R7 ou R8) pour contrôler la résistance électrique pendant d. h. w. réchauffement en réglant le paramètre S4.9 = 2. D. h. w. sera réchauffé à la température désirée réglée selon le programme de temps pour d. h. w. échauffement.



*Pour que le chauffe-eau électrique puisse être contrôlé, il faut qu'un relais de puissance et un fusible thermique soient installés.*

## **PRIORITÉ DU CHAUFFAGE DE L'EAU SANITAIRE SUR LE CHAUFFAGE DES LOCAUX**

Les paramètres P4.2 et P4.3 permettent de faire que le chauffage de l'eau sanitaire a la priorité sur le chauffage des locaux avec le premier ou le deuxième circuit. En principe, on donne la priorité au chauffage de l'eau sanitaire dans le circuit de chauffage direct.

## **REFROIDISSEMENT DE RETOUR DE L'EAU CHAUDE SANITAIRE (RECOOLING)**

Avec le paramètre S4.4, vous pouvez activer le refroidissement de retour de l'eau chaude sanitaire, si d. h. w. la température se rapproche de sa température maximale. Le paramètre S4.4 vous permet de sélectionner de quelle manière le d. h. w. sera refroidi.

## CIRCULATION DE L'EAU SANITAIRE

La pompe de circulation de l'eau sanitaire fonctionne selon le programme horaire de chauffage de l'eau sanitaire P4.7. La pompe fonctionne par intervalles, et les paramètres P4.8 et P4.9 permettent de définir le rapport entre période de fonctionnement et période de pause.

### CIRCULATION DE L'EAU SANITAIRE À LA SORTIE R5

Vous pouvez programmer la sortie R5 pour la circulation de l'eau sanitaire en configurant le paramètre S4.1=5. Cette possibilité n'existe que pour les schémas hydrauliques qui n'ont pas de circulation d'eau sanitaire dans leur solution de base.

### ACTIVATION DE LA CIRCULATION D'EAU SANITAIRE PAR UNE SONDE

Lorsque la sonde T1 ou T8 est libre, vous pouvez la programmer, avec le paramètre S1.4=6 (T1) ou S1.5=7 (T8), pour qu'elle active la circulation de l'eau sanitaire avec une sonde de température. Montez la sonde sur le tuyau de sortie (conduite chaude) du chauffe-eau sanitaire. Lorsque la sonde détecte une hausse soudaine de température d'au moins 5 K, la pompe de circulation d'eau sanitaire s'active pendant 5 minutes.

### ACTIVATION DE LA CIRCULATION D'EAU SANITAIRE PAR UN COMMUTATEUR DE DÉBIT

Lorsque la sonde T1 est libre, vous pouvez la programmer, avec le paramètre S1.4=7, pour qu'elle active la circulation de l'eau sanitaire avec un commutateur de débit. Montez le commutateur dans le tuyau de sortie (conduite chaude) du chauffe-eau sanitaire. Lorsque le commutateur de débit se connecte, la pompe de circulation d'eau sanitaire s'active pendant 5 minutes.

## ACTIVATION DU CHAUFFAGE À DISTANCE

Le réglage du paramètre S1.6=1 permet l'activation à distance du chauffage des locaux et de l'eau sanitaire à l'aide d'un commutateur commandé par téléphone pour activer à distance le Telewarm G1-D ou le Telewarm G44, ou un autre appareil disposant d'un interrupteur de commande libre de potentiel.

Lorsqu'elle détecte un court-circuit à la sortie T1 ou T6, la régulation met en marche le chauffage de l'eau sanitaire et le chauffage des locaux à la température de jour voulue. Lorsque plusieurs régulations sont reliées par BUS, le paramètre S1.8 permet de définir si l'activation à distance s'applique aux autres régulateurs.

## FONCTIONNEMENT DES SYSTÈMES DE CHAUFFAGE A DEUX SOURCES DE CHALEUR

Les régulations WDC20 permettent un fonctionnement entièrement automatisé des systèmes de chauffage à deux sources de chaleur, par exemple avec une chaudière à combustible solide et une chaudière à combustible liquide. Les systèmes peuvent être avec ou sans ballon. Le raccordement hydraulique des deux sources de chaleur peut être en parallèle ou en cascade. Dans le raccordement en parallèle, on utilise l'une ou l'autre source de chaleur. Dans le raccordement en cascade, les deux sources peuvent être utilisées simultanément.

### DIAGRAMME DE COMMUTATION ENTRE DEUX SOURCES DE CHALEUR:

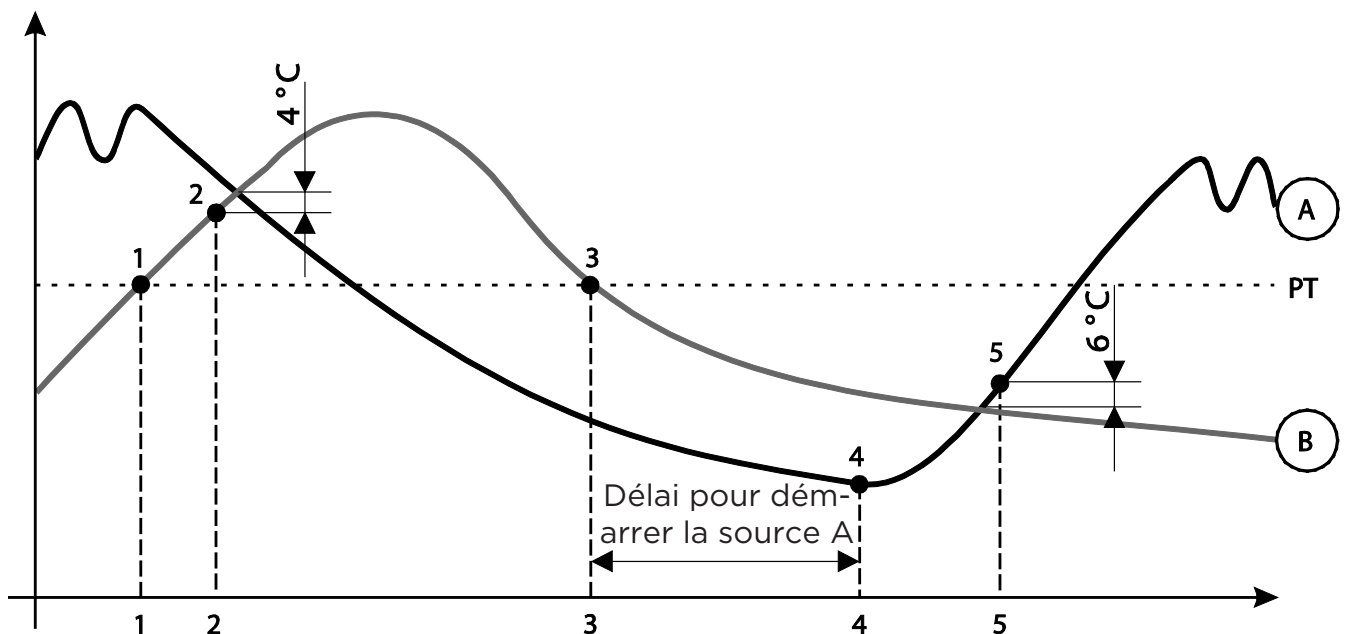

#### LÉGENDE:

- A** - chaudière à combustible liquide
- B** - chaudière à combustible solide ou ballon
- PT** - température de commutation

### Commutation de la chaudière à combustible liquide (A) à la chaudière à combustible solide ou au ballon (B)

Lorsque la température de la source de chaleur B dépasse la température de commutation PT (point 1), la source de chaleur A se désactive.

La température de commutation PT est la température la plus haute parmi les températures suivantes :

- température minimale de la source de chaleur B, augmentée de 10 °C,
- température la plus haute parmi les températures calculées des circuits de chauffage mélangés (cette température est limitée vers le haut par la configuration du paramètre S5.12 moins 5 K),
- température mesurée de l'eau sanitaire, augmentée de 10 °C (cette température est limitée vers le haut par la configuration du paramètre S4.8).

# DESCRIPTION DE BASE DE L'OPÉRATION

Lorsque la température de la source de chaleur B s'approche de la température de la source de chaleur A, la vanne de commutation se tourne vers la source de chaleur B (point 2).

## **Commutation de la chaudière à combustible solide ou du ballon (B) à la chaudière à combustible liquide (A)**

Lorsque la température de la source de chaleur B descend sous la valeur de la température de commutation PT (point 3) et ne répond pas aux besoins en chauffage, le délai d'activation de la source de chaleur A commence à s'écouler. Plus la différence entre la température nécessaire pour le chauffage et la température actuelle de la source de chaleur B est grande, plus le délai d'activation de la source de chaleur A est court, et inversement. Le réglage du paramètre S5.15 (cf. page 190) influence aussi la durée du délai de commutation.

Après l'expiration du délai, la source de chaleur A se remet en marche (point 4).

Lorsque la température de la source de chaleur A dépasse la température de la source de chaleur B de 6 °C, la vanne de commutation se tourne vers la source de chaleur A (point 5).

## **FONCTIONNEMENT DE LA VANNE DE COMMUTATION AVEC DEUX SOURCES DE CHALEUR**

Utilisez un actionneur avec commande deux points pour actionner la vanne de commutation. Le retour en position de départ peut être effectué à l'aide d'un ressort ou d'une alimentation secteur sans coupure.

Le point sur les schémas hydrauliques indique le raccordement de la vanne de commutation qui est ouvert lorsque le moteur est en position de départ. Il est souhaitable que ce raccordement soit celui qui est relié à la chaudière à combustible solide ou au ballon, ou à la conduite de la chaudière à combustible liquide dans le schéma 121.

Avec le paramètre de réglage S5.16=1, vous pouvez choisir le fonctionnement inversé du relais de commande R8. Cela permet de mettre en oeuvre encore d'autres modes de raccordement de la vanne de commutation, comme indiqué sur les illustrations en bas.

# DESCRIPTION DE BASE DE L'OPÉRATION

FR

## COMMUTATION DES SOURCES DE CHALEUR: RACCORDEMENT EN PARALLÈLE:

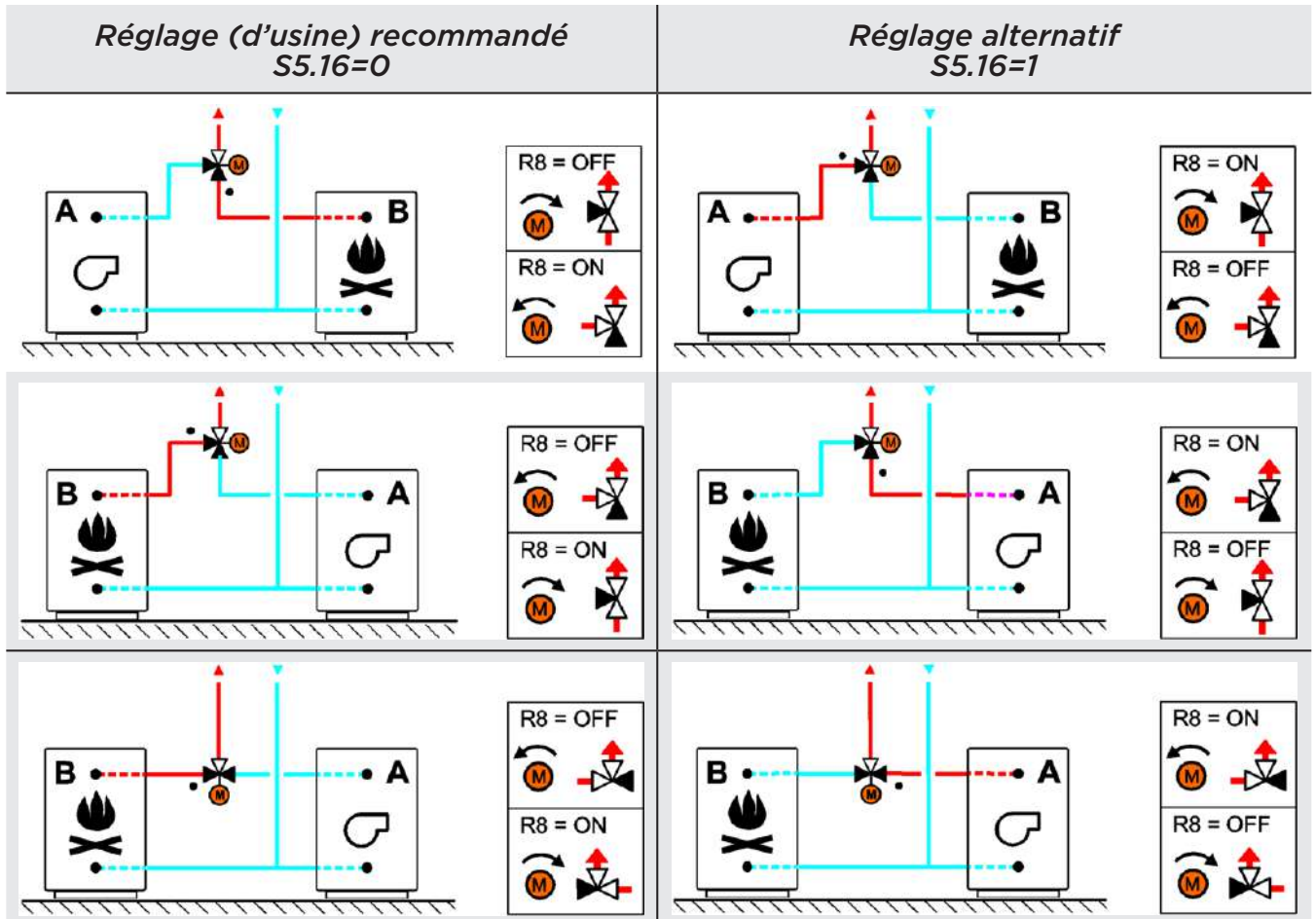

## RACCORDEMENT EN CASCADE:

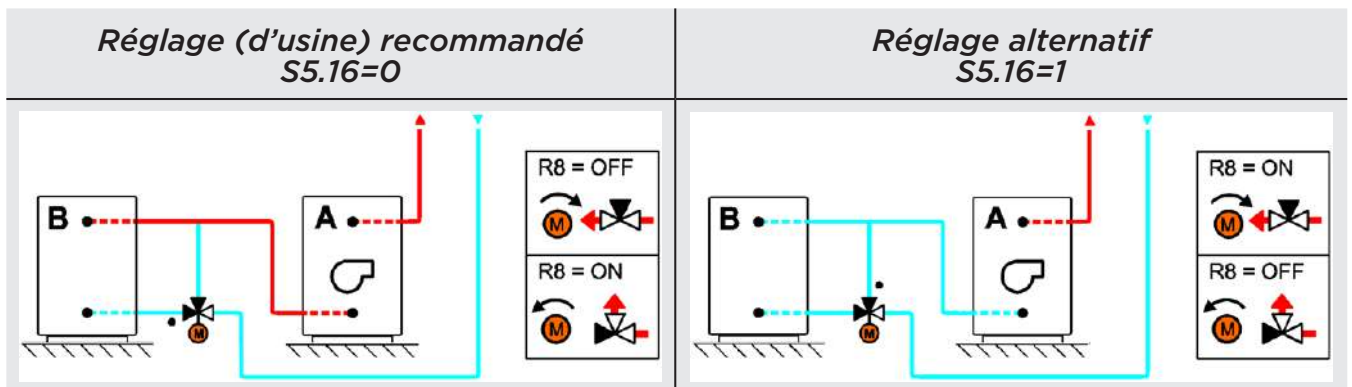

### LÉGENDE:

A - chaudière à combustible liquide

B - chaudière à combustible solide ou ballon

• - raccordement de la vanne de commutation qui est ouvert lorsque le moteur est en position de départ.



## RÉGULATEUR DIFFÉRENTIEL

Les régulations WDC20 sont dotées d'un régulateur différentiel supplémentaire indépendant.

Celui-ci peut être activé pour les schémas signalés en réglant le paramètre S1.4=4 ou S1.4=5 pour une chaudière à combustible liquide. L'activation du thermostat différentiel est possible si les sondes T1 et T8 et la sortie R6 sont libres, et si la sortie R6 est mise en oeuvre par un opto-triac et permet la modulation RPM de la pompe de circulation.

## UTILISATION DU RÉGULATEUR DIFFÉRENTIEL DES CAPTEURS SOLAIRES

### CAPTEURS SOLAIRES (S1.4 = 4)

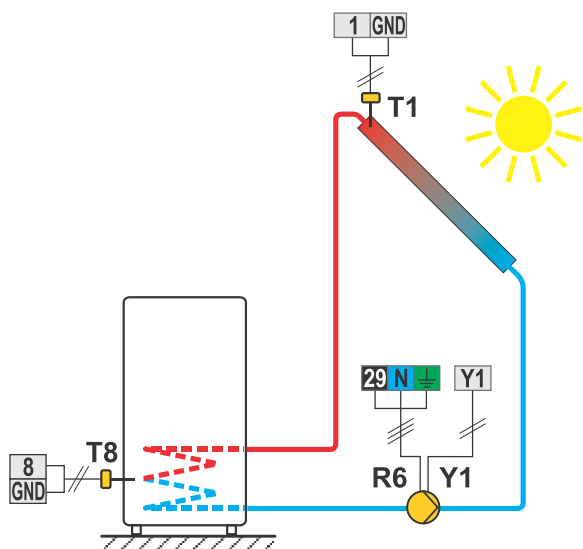

### CHAUDIÈRE À COMBUSTIBLE SOLIDE (S1.4 = 5)

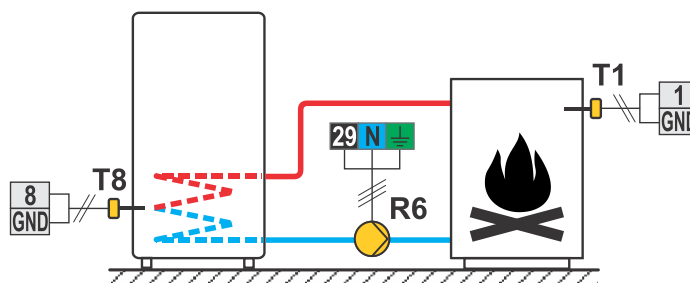

La pompe du régulateur différentiel est contrôlée par les sorties R6 et Y1. La sortie R6 dispose d'un Triac et permet le contrôle du régime de la vitesse de la pompe tandis que la sortie analogique Y1 permet de contrôler la vitesse de la pompe à économie d'énergie avec un signal de commande PWM externe ou 0-10V. Une fois la pompe connectée, les réglages des paramètres S6.10 à S6.15 doivent être effectués.

**i**

Le régulateur différentiel peut être activé dans les schémas 408, 408b, 409, 409b, 411, 413, 416, 416b, 416c, 417, 418, 419, 420, 421, 422, 422b, 422c, 422d, 423e, 423f and 423h. Schemes 404, 404b, 404c, 404d, 404e, 404f, 405, 406 and 407b incluent déjà un régulateur différentiel pour le système solaire.

## RÉGLAGE DU NIVEAU DE VITESSE MINIMUM DE LA POMPE R6

Lors du démarrage du système, il faut déterminer le niveau de vitesse de régime minimum, dans lequel la pompe de circulation R6 active le débit minimum. Tout d'abord, utilisez le commutateur pour régler la puissance de fonctionnement la plus élevée ou au moins moyenne de la pompe. Maintenant, sélectionnez le mode de fonctionnement manuel dans le contrôleur et vérifiez à quel niveau de vitesse de pompe la pompe peut encore fournir le débit dans le système. Le niveau minimum de la pompe est enregistré avec le paramètre S6.11.

## POMPE DE CAPTEUR SOLAIRE - MODE IMPULSIF

Le mode impulsif de la pompe solaire est réglé avec le paramètre S6.8 = 1. Si la température du capteur est supérieure à la température minimale du capteur, la pompe est activée toutes les 15 minutes pendant 10 secondes. De cette façon, une température de capteur réaliste est acquise. Ce paramètre est utilisé dans le cas où le capteur du collecteur n'est pas monté directement dans le corps du collecteur.

# DESCRIPTION DE BASE DE L'OPÉRATION

## CONTRÔLE DE SOURCE AVEC LA SORTIE ANALOGIQUE Y2

La régulation WDC permet de contrôler la source avec le signal 0-10V sur la sortie analogique Y2. Le mode de fonctionnement de la sortie Y2 est sélectionné avec le paramètre S7.11 et le mode peut être adapté aux exigences de la source avec les paramètres S7.12 à S7.20. La régulation de la pompe à chaleur est également influencée par les paramètres de la pompe à chaleur.

La tension de la sortie Y2 dépend du diagramme de température de la source/pompe à chaleur souhaité au réglage S7.11 = 1 ou 2:

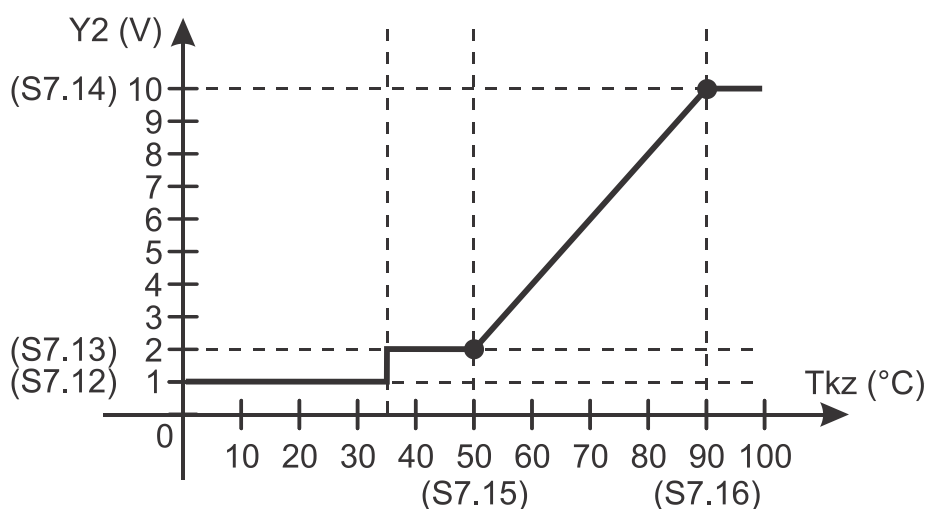

La tension de la sortie Y2 dépend du diagramme de puissance source/pompe à chaleur souhaité au réglage S7.11 = 3 ou 4:

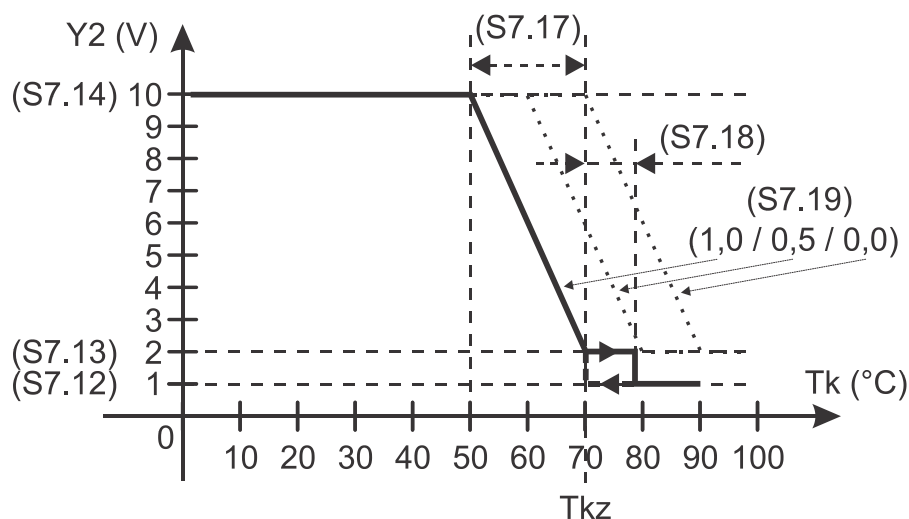

Symboles:

**Tk** - la température mesurée de la source/pompe à chaleur

**Tkz** - la température souhaitée de la source/pompe à chaleur

## MODE DE FONCTIONNEMENT EN CAS DE PANNE DE SONDES

### **La sonde extérieure n'est pas raccordée ou est en panne**

Dans ce cas, la régulation fonctionne comme une régulation P selon les écarts de température ambiante. Si la sonde de température ambiante est aussi en panne ou n'est pas connectée, la régulation régule l'eau de départ à température constante, qui est:

- de 25 °C supérieure à la température fixée pour le jour ou la nuit, avec chauffage par radiateurs
- de 10 °C supérieure à la température fixée pour le jour ou la nuit, avec chauffage par le sol.

### **La sonde de départ n'est pas raccordée ou est en panne**

La régulation considère que la température de départ est de 120 °C et cesse de chauffer les locaux. Le chauffage ne peut être activé qu'en mode manuel.

### **La sonde de la chaudière à combustible liquide n'est pas raccordée ou est en panne**

La régulation considère que la température de la chaudière est de 85 °C et met le brûleur en marche, s'il faut chauffer. Dans ce cas, entrez la température de la chaudière manuellement dans le thermostat de la chaudière.

### **La sonde de la chaudière à combustible solide n'est pas raccordée ou est en panne**

La régulation considère que la température de la chaudière à combustible solide est de 85 °C, la vanne de commutation des chaudières se tourne vers la chaudière à combustible solide.

### **La sonde d'ambiance n'est pas raccordée ou est en panne**

La régulation fonctionne normalement en fonction de la température extérieure.

### **La sonde de retour n'est pas raccordée ou est en panne**

Le chauffage des locaux se fait normalement, mais sans que la température de retour ait une influence.

### **Les deux sondes du chauffe-eau sanitaire ne sont pas raccordées ou sont en panne**

Lorsque l'une des sondes ne fonctionne pas, la régulation utilise seulement l'autre sonde. Lorsque les deux sondes ne fonctionnent pas, la pompe de chauffage de l'eau sanitaire s'arrête. La pompe de circulation du système solaire se met en marche si la température des capteurs solaires est supérieure à la température cible de l'eau sanitaire.

### **La sonde des capteurs solaires n'est pas raccordée ou est en panne**

La pompe de circulation pour le chauffage de l'eau sanitaire par les capteurs solaires s'arrête.

## MARQUAGE ET DESCRIPTION DES CAPTEURS DE TEMPÉRATURE

Les capteurs de température, qui contiennent des éléments de capteur Pt1000, sont marqués de »XX / Pt«.

TABLEAU : résistance des sondes de température Pt1000

Temp. [°C]	Résist. [Ω]	Temp. [°C]	Résist. [Ω]	Temp. [°C]	Résist. [Ω]	Temp. [°C]	Résist. [Ω]
-20	922	35	1136	90	1347	145	1555
-15	941	40	1155	95	1366	150	1573
-10	961	45	1175	100	1385	155	1592
-5	980	50	1194	105	1404	160	1611
0	1000	55	1213	110	1423	165	1629
5	1020	60	1232	115	1442	170	1648
10	1039	65	1252	120	1461	175	1666
15	1058	70	1271	125	1480	180	1685
20	1078	75	1290	130	1498	185	1703
25	1097	80	1309	135	1515	190	1722
30	1117	85	1328	140	1536	195	1740

## SIMULATION DES SONDÉS

La régulation WDC possède une fonction spéciale qui permet de simuler toutes les sondes. Avec cette fonction, l'utilisateur peut tester le fonctionnement de la régulation. Cette fonction sert lors de la mise en service, des entretiens ou des essais de fonctionnement de la régulation. Pour activer la simulation des sondes, choisissez d'abord l'écran d'affichage du schéma hydraulique en appuyant sur la touche **Esc**. Gardez la touche **Esc** enfoncée pendant 10 secondes. La régulation se met alors en mode simulation. Pressez la touche **Esc** pour vous déplacer d'une sonde à l'autre. Réglez la température pour la sonde choisie en vous servant de la touche **←** ou **→**. Le code T de la sonde simulée se transforme en S. Vous pouvez sortir du mode simulation en gardant la touche **Esc** appuyée pendant 10 secondes ou en n'appuyant sur aucune touche pendant plus de 5 minutes.

Le contrôleur doit être installé dans une zone extérieure et sèche. Évitez la proximité immédiate de sources de champs électromagnétiques puissants. Le contrôleur peut être installé soit directement sur un mur, soit sur une latte d'installation.

## MONTAGE MURAL

Le contrôleur WDC est généralement installé dans la chaufferie.

L'installation sur un mur se déroule comme suit:

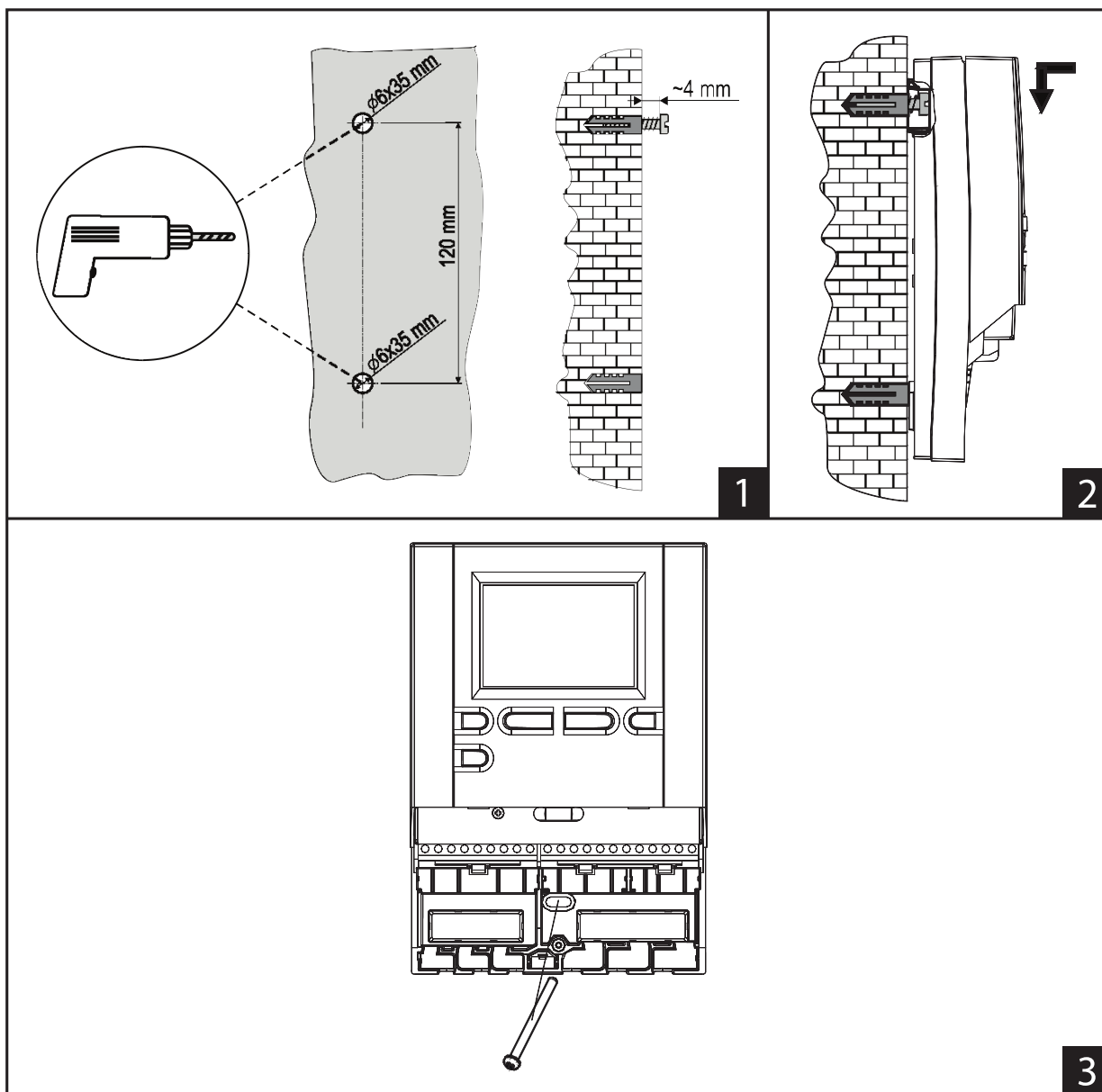

1. À l'emplacement d'installation, percez 2 trous d'un diamètre de 6 mm et d'une profondeur d'environ 35 mm. Les centres des trous doivent être espacés verticalement de 120 mm. Placez les inserts muraux dans les trous. Visser la vis dans l'insert mural supérieur de manière à ce que la tête de vis soit à environ 4 mm du mur.

2. Accrochez le contrôleur sur la vis supérieure.

3. Insérez la vis inférieure et vissez-la.

# RACCORDEMENT ÉLECTRIQUE DE LA RÉGULATION



Tout projet de régulation de chauffage doit être basé sur des calculs et des plans qui vous sont exclusivement propres et conformes à la réglementation en vigueur. Ces manuels contiennent des images et des textes à titre d'exemple et l'émetteur n'assume aucune responsabilité à leur égard. Le risque de responsabilité de l'émetteur pour des informations non professionnelles, fausses ou incorrectes ou pour des dommages consécutifs est explicitement exclu. Nous nous réservons le droit d'erreurs techniques ou de modifications sans préavis.

L'installation des régulations doit être effectuée par un technicien qualifié ou un organisme autorisé. Avant toute intervention sur le câblage, assurez-vous que l'interrupteur principal est éteint. Les prescriptions d'installation basse tension CEI 60364 et VDE 0100, les dispositions légales pour la prévention des accidents, les dispositions légales pour la protection de l'environnement et les autres règles nationales doivent être respectées. Assurez-vous que tous les pôles de l'alimentation électrique ont été débranchés avant d'ouvrir le boîtier. Si ces instructions ne sont pas suivies, il peut en résulter des blessures graves, telles que des brûlures, voire une menace pour la vie humaine. Pour tous les pôles, la régulation doit être raccordée par un connecteur à interrupteur. L'espace polaire avec l'interrupteur ouvert doit être d'au moins 3 mm. Il convient de placer toutes les connexions à basse tension, comme les connexions des capteurs de température, séparément des connexions sous tension. Toutes les connexions des capteurs de température doivent être placées dans le champ gauche, et toutes les connexions sous tension dans le champ droit de la régulation. Pour les modèles WDC10 et WDC20, la sortie R6 est un relais à semi-conducteur destiné à la régulation de la vitesse des pompes.

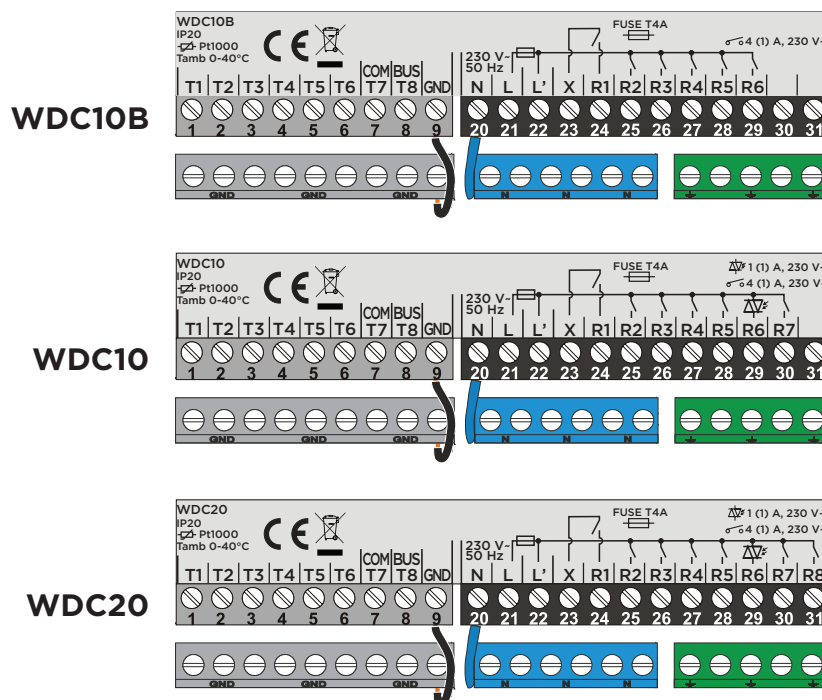

# CONNEXION DES CÂBLES ET DES CAPTEURS

FR

Introduisez les câbles dans la régulation par l'ouverture du côté inférieur ou par le bas de la régulation. En premier lieu, connectez tous les conducteurs de zéro, puis tous les conducteurs de terre et enfin le conducteur d'entrée et toutes les sorties de relais du côté gauche vers le côté droit.

Disposez les câbles de la manière suivante :

**PREMIÈRE TRAVERSÉE** - alimentation électrique, relais R1, relais R2 ;

**SECONDE TRAVERSÉE** - relais R3, relais R4, relais R5; ...

Disposez les câbles des capteurs de la manière suivante :

**PREMIÈRE TRAVERSÉE** - T1, T2, T3 ;

**DEUXIÈME TRAVERSÉE** - T4, T5, T6 ; ...

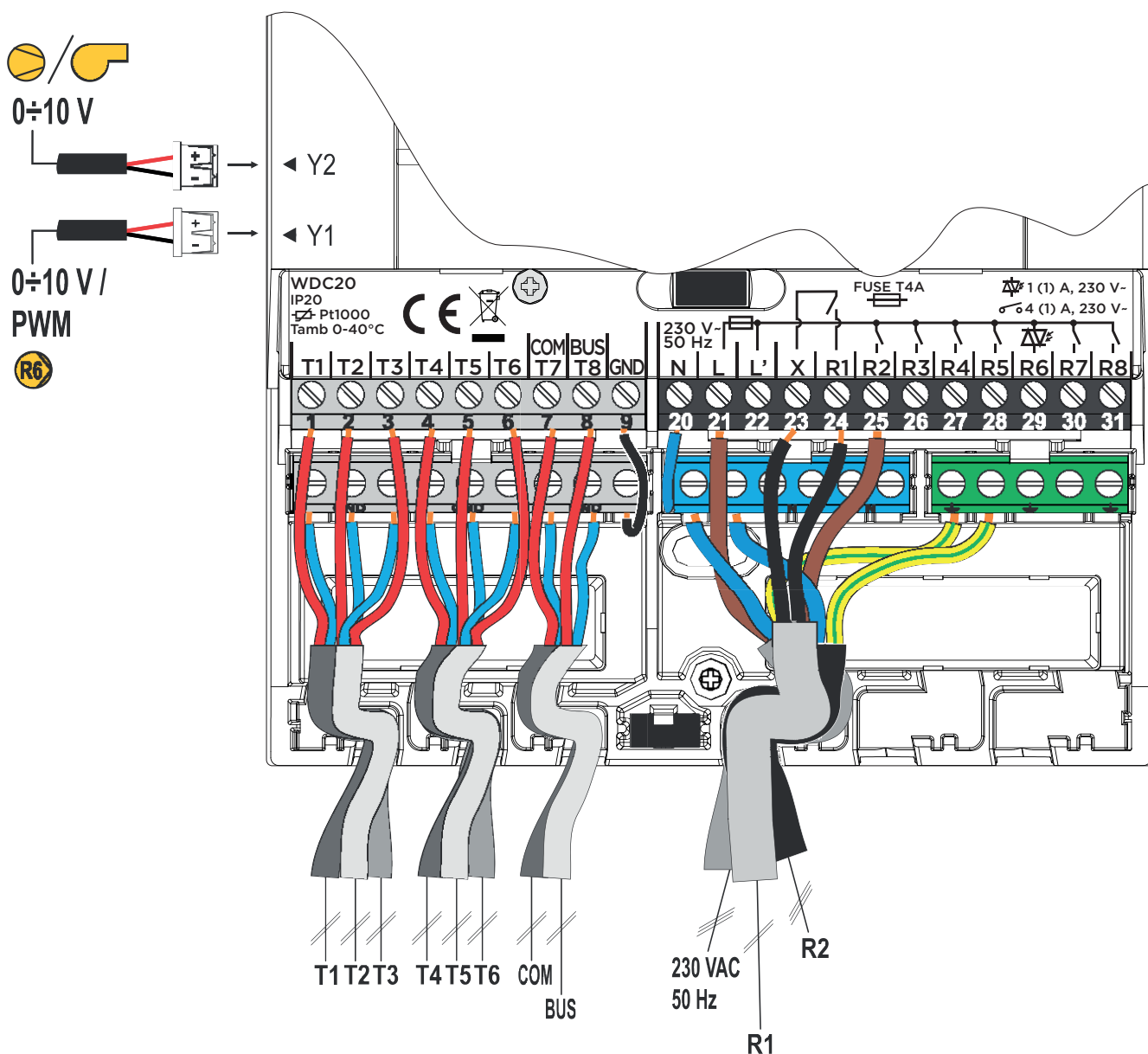



# BRANCHEMENT DE SONDES DE TEMPÉRATURES

## SONDE IMMERGÉE

La sonde immergée se monte dans un manchon de chaudière, dans un ballon d'eau chaude, dans un chauffe-eau sanitaire, dans des capteurs solaires et ailleurs. Veillez à ce que la sonde s'appuie bien sur la paroi du manchon. Protégez la sonde des chutes avec une attache ou une vis.

## SONDE D'APPLIQUE

La sonde d'applique se monte sur le tuyau de départ au-dessus de la pompe de circulation ou derrière la vanne mélangeuse. Nettoyez bien le tuyau à l'endroit choisi. Placez la sonde sur l'endroit nettoyé et fixez-la avec le ressort fourni.

## SONDE EXTÉRIEURE

La sonde extérieure se monte sur une façade nord ou nord-ouest, à environ deux mètres au-dessus du sol. Il est interdit de la monter au-dessus d'une fenêtre ou d'une aération sur une façade sud. Enlevez d'abord le couvercle de protection et dévissez les deux vis du couvercle. Fixez la sonde à l'endroit voulu à l'aide de la vis murale fournie. Amenez le câble dans la sonde à travers l'entrée du bas et branchez-le.

## SONDE D'AMBIANCE

La sonde d'ambiance se monte sur une paroi intérieure de salle de séjour qui n'est pas ensoleillée et qui est à l'écart des sources de chaleur et des courants d'air. Enlevez d'abord le couvercle, puis vissez le support à l'endroit voulu à environ 1,5 mètres du sol. Le montage est possible dans un boîtier standard sous enduit, ou directement sur le mur. Pour le raccordement électrique, vous avez besoin d'un câble de signal à deux conducteurs. Le cas échéant, les robinets thermostatiques qui équipent les radiateurs de la pièce où est montée l'unité d'ambiance doivent être complètement ouverts. Lorsque la sonde d'ambiance est branchée sur la borne T1, le réglage du paramètre S1.4=1 est obligatoire. Lorsque la sonde d'ambiance est branchée sur la borne T8, le réglage du paramètre S1.5=1 est obligatoire.



*Si un capteur de température non requis dans le schéma sélectionné est connecté à la fixation T1 ou T8, vous devez définir son mode de fonctionnement avec le paramètre S1.4 pour le capteur T1 et avec le paramètre S1.5 pour le capteur T8.*

## UTILISATION DE DEUX SONDES

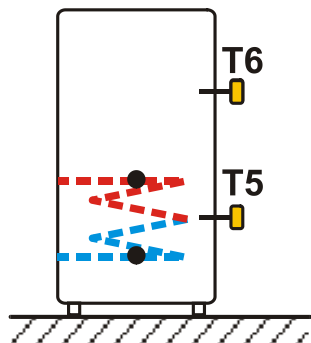

Placez la première sonde à la moitié de l'échangeur de chaleur, la deuxième dans le tiers supérieur du chauffe-eau. Dans ce cas, le démarrage du chauffage de l'eau sanitaire se fait selon la sonde supérieure, et l'arrêt du chauffage selon la sonde inférieure. L'utilisation de deux sondes présente l'avantage de réduire le nombre de mises en marche de la chaudière.

## UTILISATION D'UNE SONDE

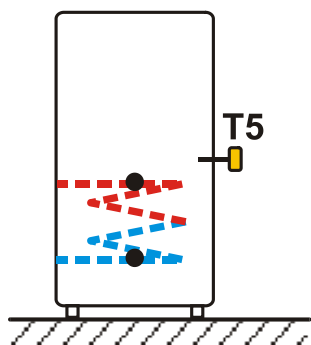

Placez la sonde au-dessus de l'échangeur de chaleur. Le démarrage et l'arrêt du chauffage se fait en fonction d'une seule sonde. L'utilisation d'une seule sonde n'est pas recommandée pour le chauffage de l'eau sanitaire de la chaudière pendant l'été.

Les régulations WDC permettent de connecter une unité d'ambiance WDC qui mesure la température ambiante et permet de régler les températures cibles de jour et de nuit, ainsi que de choisir le mode de fonctionnement. Vous pouvez connecter au plus deux unités d'ambiance sur une régulation.

## INFLUENCE DE L'UNITÉ DE AMBIANCE RCD

Pour régler l'influence de l'unité de ambiance rcd le paramètre S2.3 doit être réglé pour le premier circuit de chauffage et le paramètre S3.3 pour le deuxième circuit de chauffage.

## LE SCHÉMA DE L'UNITÉ INTÉRIEURE DE CONNEXION:

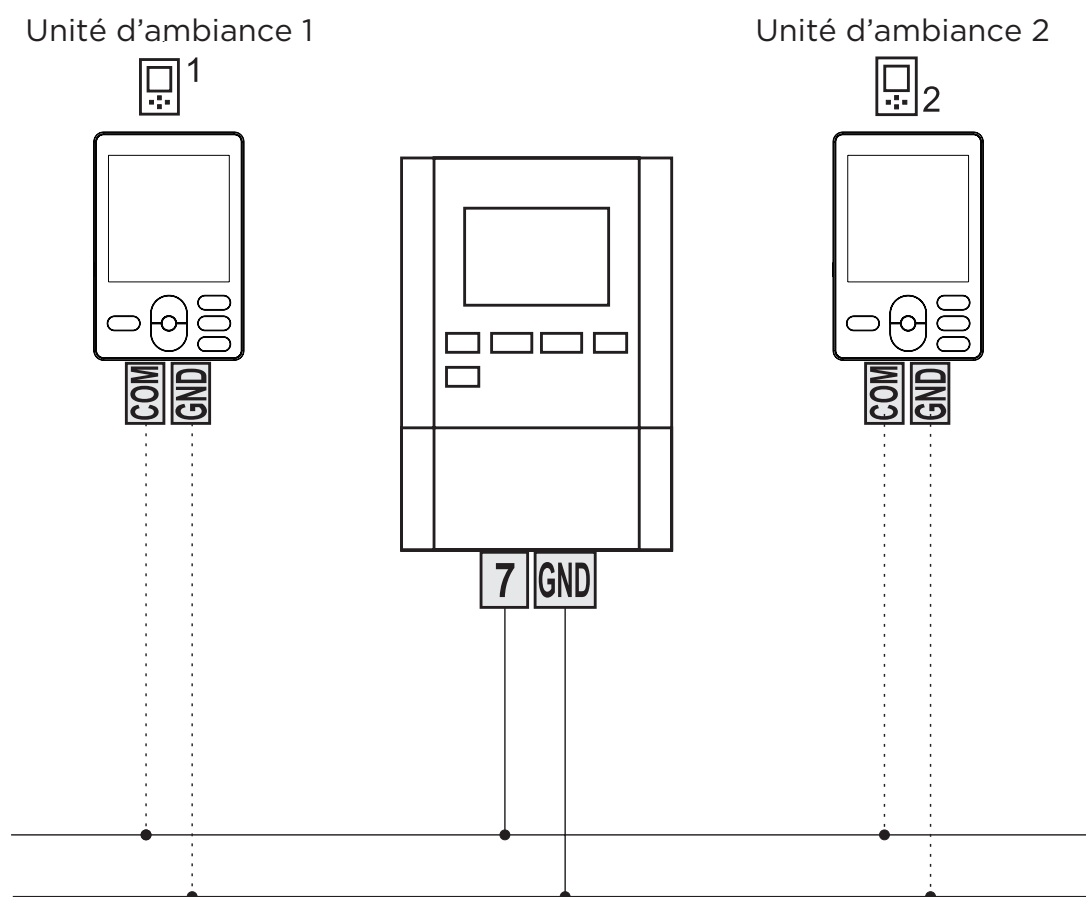

# CONNEXION BUS DES RÉGULATEURS

FR

## RACCORDEMENT BUS AUX RÉGULATIONS WDC:

Le raccordement BUS nous permet de connecter n'importe quel nombre de régulations WDC PROMATIC. La première ou la régulation maître contrôle physiquement les sources de chaleur, tandis que les autres régulations (esclaves) ne contrôlent que les circuits de chauffage. **Important:** La température extérieure et les capteurs de température de la chaudière doivent toujours être connectés à la régulation principale.

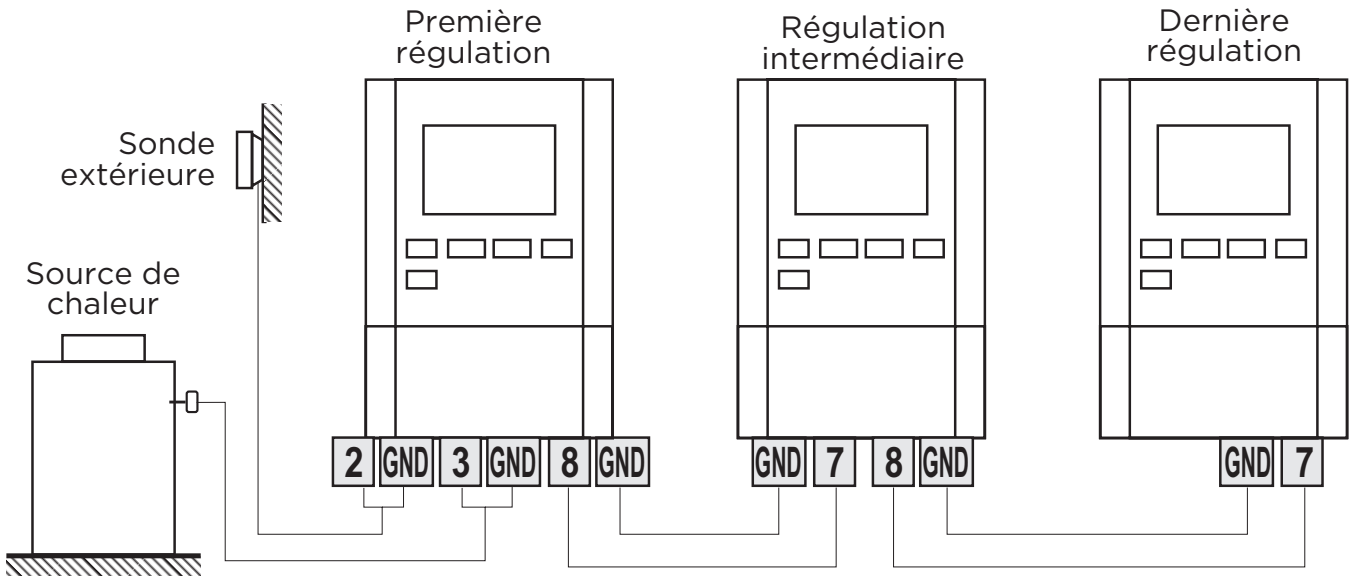

## RACCORDEMENT EN BUS DES RÉGULATIONS WDC ET CMP25 :

Nous pouvons connecter la régulation PROMATIC WDC et un nombre quelconque de régulations PROMATIC CMP25 grâce à la connexion BUS. Les régulations WDC, qui contrôlent physiquement les sources de chaleur, sont toujours les premières ou principales régulations, tandis que les régulations CMP25 contrôlent les circuits de chauffage. **Important:** La température extérieure et les capteurs de température de la chaudière doivent toujours être connectés à la régulation principale.

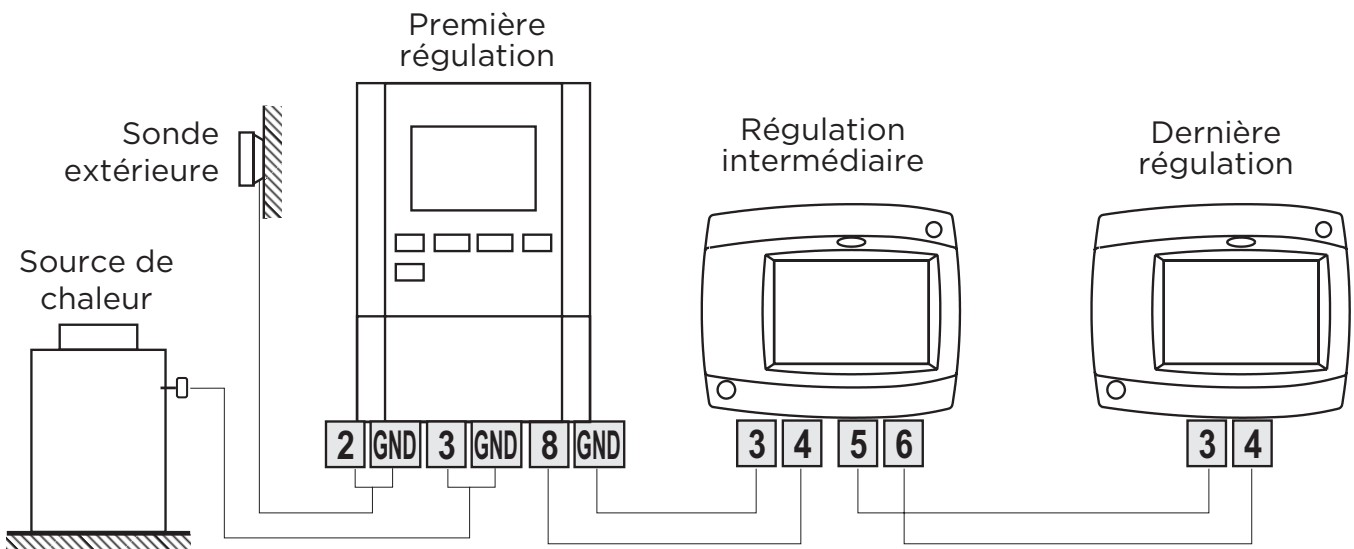

# CONNEXION BUS DES RÉGULATEURS

## RACCORDEMENT EN BUS DES RÉGULATIONS WDC ET AHC40 :

Nous pouvons connecter la régulation PROMATIC WDC et un nombre quelconque de régulations PROMATIC AHC40 grâce à la connexion BUS. Les régulations WDC, qui contrôlent physiquement les sources de chaleur, sont toujours les premières ou principales régulations, tandis que les régulations AHC40 contrôlent les circuits de chauffage. **Important:** La température extérieure et les capteurs de température de la chaudière doivent toujours être connectés à la régulation principale.

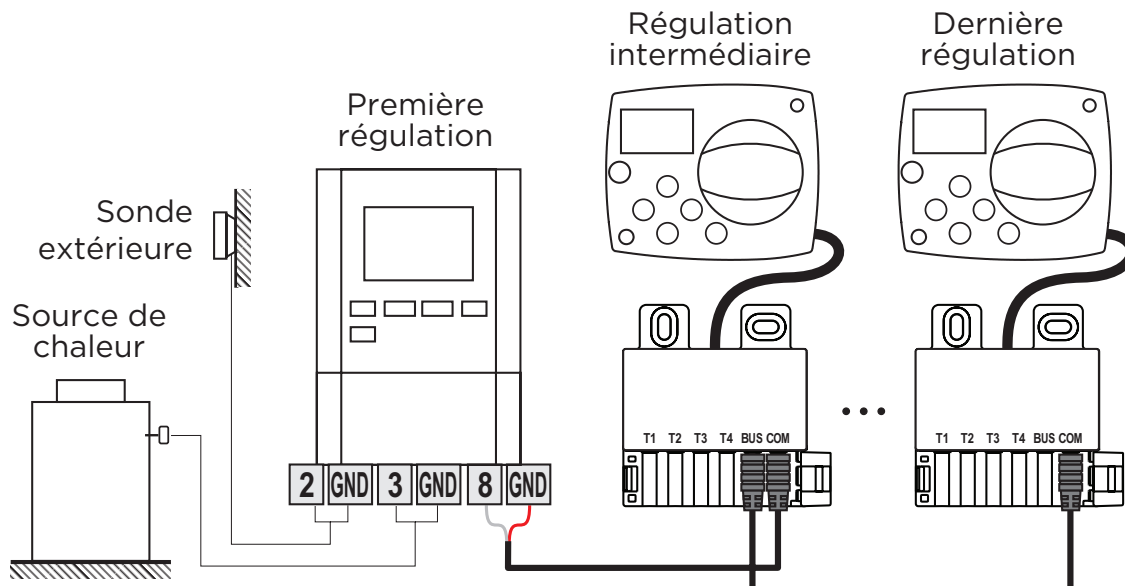

## RACCORDEMENT EN BUS DES RÉGULATIONS WDC ET AHD20 :

Nous pouvons connecter la régulation PROMATIC WDC et un nombre quelconque de régulations PROMATIC AHD20 grâce à la connexion BUS. Les régulations WDC, qui contrôlent physiquement les sources de chaleur, sont toujours les premières ou principales régulations, tandis que les régulations AHD20 contrôlent les circuits de chauffage. **Important:** La température extérieure et les capteurs de température de la chaudière doivent toujours être connectés à la régulation principale.

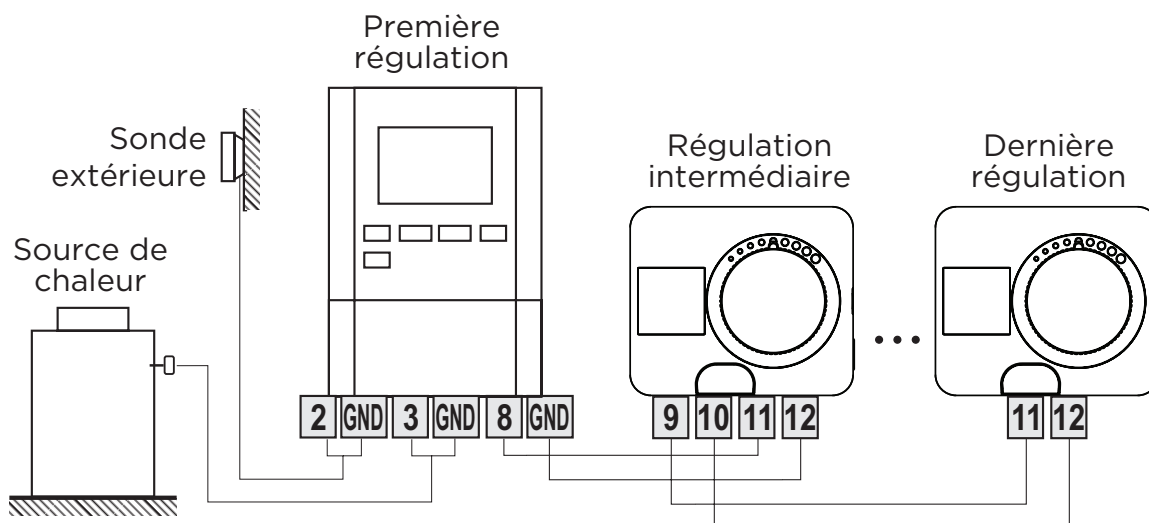

# CONNEXION DE LA RÉGULATION À L'ORDINATEUR - SELCONTROL

FR

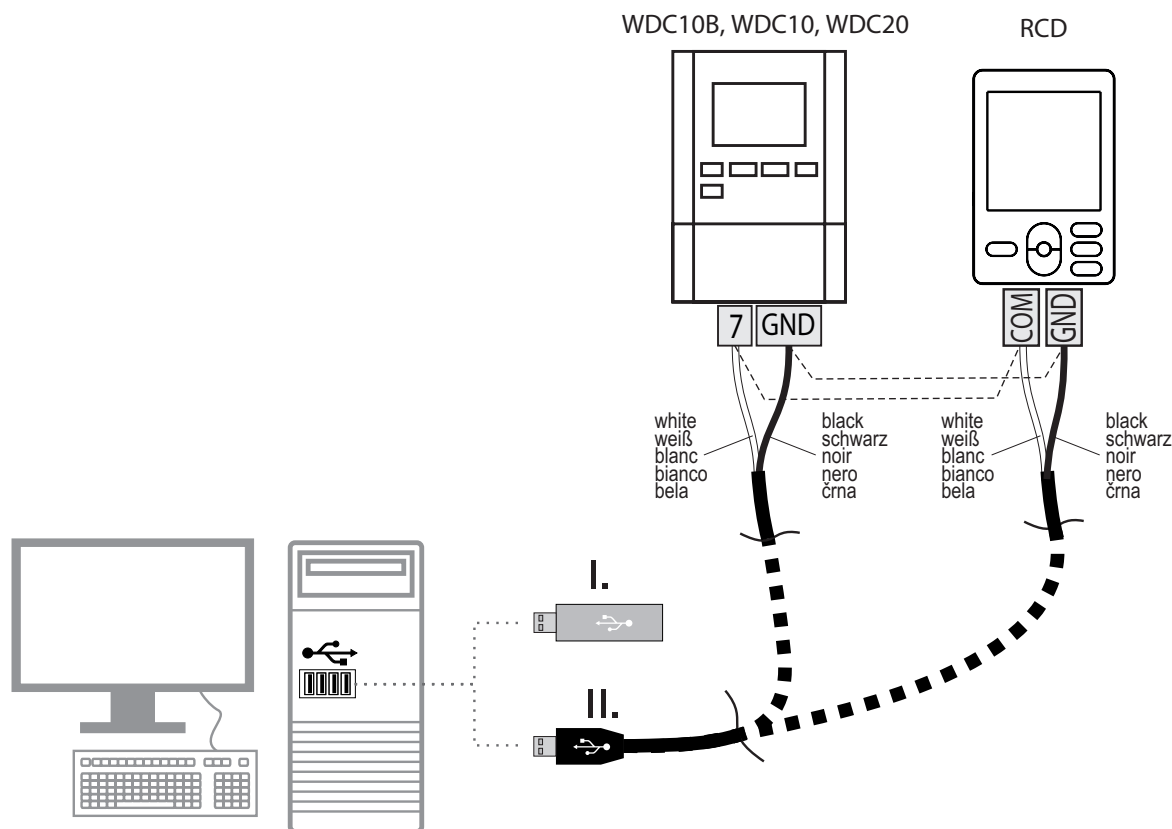

## 1. Régulations soutenues :

WDC10B, WDC10 et WDC20, version logicielle V3.1 ou ultérieure

## 2. Connexion électrique

Les fils de l'interface de communication doivent être connectés à la régulation ou à l'unité de chambre, comme indiqué ci-dessus. La connexion du câble USB à l'ordinateur se fait une fois l'installation du logiciel terminée.

## 3. Installation du logiciel

Veillez insérer la clé USB dans le lecteur et exécuter le fichier pour installer le pilote. Une fois terminé, lancez le fichier Install Selcontrol. Confirmez les étapes d'installation nécessaires. **ATTENTION !** Pour installer le logiciel, vous devez disposer des privilèges d'administrateur. Les deux logiciels doivent être installés avec succès avant de lancer le système Selcontrol.

## 4. Démarrage et installation du logiciel SELCONTROL

Branchez le câble USB et lancez SELCONTROL une fois l'installation du logiciel terminée. Veuillez sélectionner le port COM sur lequel la régulation est connectée. Les ports COM correctement sélectionnés sont indiqués en vert. Les ports COM déjà utilisés ou non disponibles sont indiqués en rouge. Le choix du port COM est indiqué ci-dessus. SELCONTROL établira automatiquement la connexion avec la régulation après que le port COM aura été sélectionné. L'établissement de la connexion peut prendre jusqu'à 1 minute. SELCONTROL charge automatiquement toutes les données de fonctionnement de la régulation après que la connexion a été établie.

# CONNEXION DE RÉGULATION AVEC LE SERVICE DE CLOUD INTERNET SELTRONHOME

Le module de communication GWD3 est utilisé pour l'accès à distance des régulations de chauffage Seltron via une connexion Internet avec l'application SeltronHome Clausius. Le GWD3 est relié à la régulation de chauffage par une connexion câblée. Le GWD3 se connecte à Internet à l'aide d'un routeur Wi-Fi, par lequel il communique avec le service de cloud SeltronHome. Le service SeltronHome est un lien intermédiaire dans la communication entre la régulation de chauffage et l'application Clausius. Un maximum de 2 régulations de chauffage peuvent être connectées au GWD3.

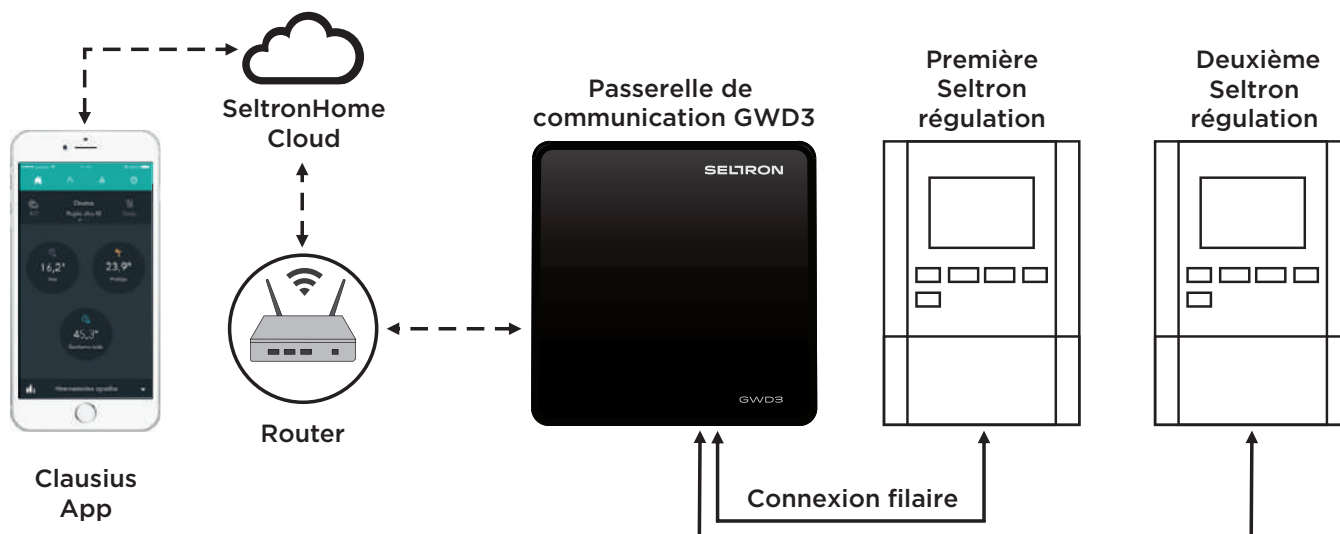

# BRANCHEMENT ET MONTAGE DU THERMOSTAT DE SÉCURITÉ VT

FR

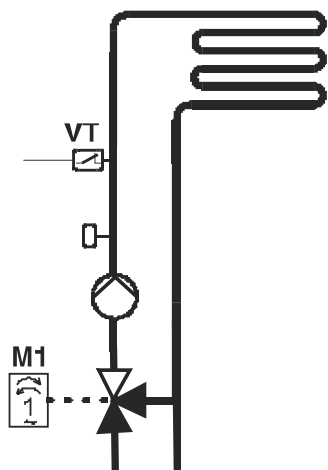

Un thermostat de sécurité VT doit être branché en cas de chauffage par le sol ou mural. Utilisez des thermostats capillaires, d'applique ou immergés avec commutation par contact.

Montez-le au-dessus de la sonde de température de l'eau de départ. Dans le thermostat de sécurité, réglez la température maximale de départ pour le chauffage par le sol ou mural (habituellement entre 40 et 60 °C), ou à une valeur d'au moins 5 °C de plus que la température maximale de départ que vous avez réglée dans la régulation - paramètre S2.6 ou S3.6.

## PROMATIC WDC

### Variante 1:

Arrêt de la pompe de circulation lors des dépassements de température.

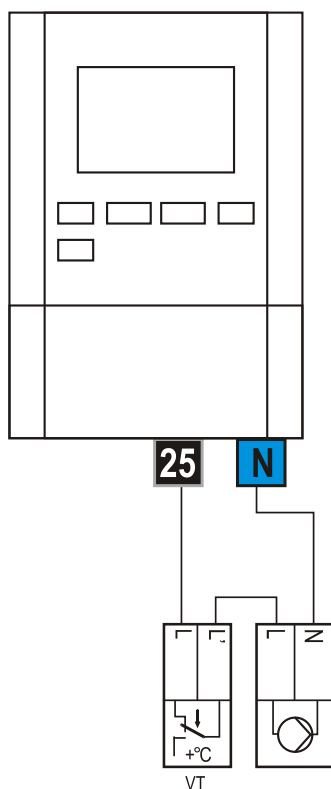

## PROMATIC WDC

### Variante 2:

Closing of the mixing valve when the temperature is exceeded.

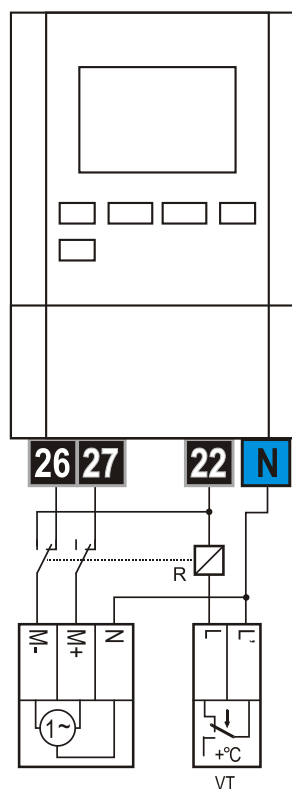

### Légende:

VT - thermostat de sécurité



# PANNE ET RÉPARATEUR DE LA RÉGULATION

Si la régulation est en panne ou endommagée, n'envoyez au réparateur que le module de régulation. Il n'est pas nécessaire de démonter le socle de la régulation.

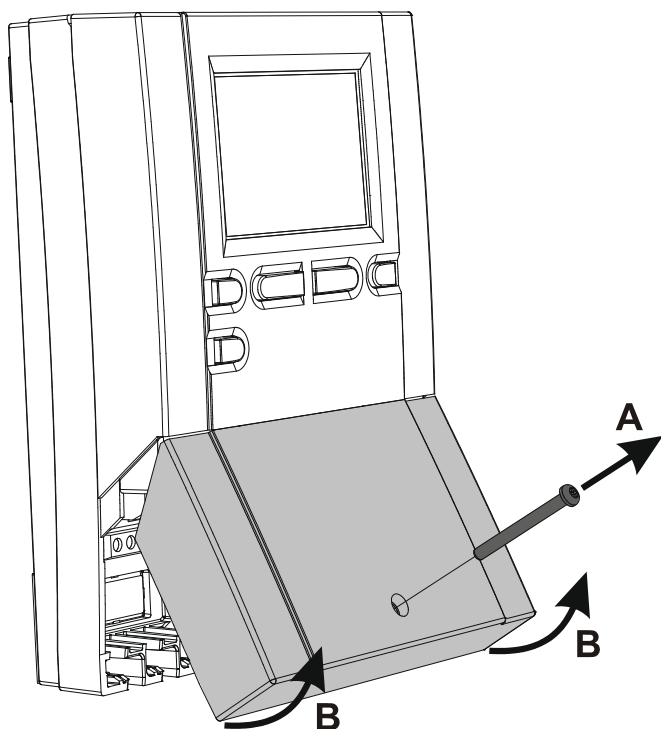

Image 1

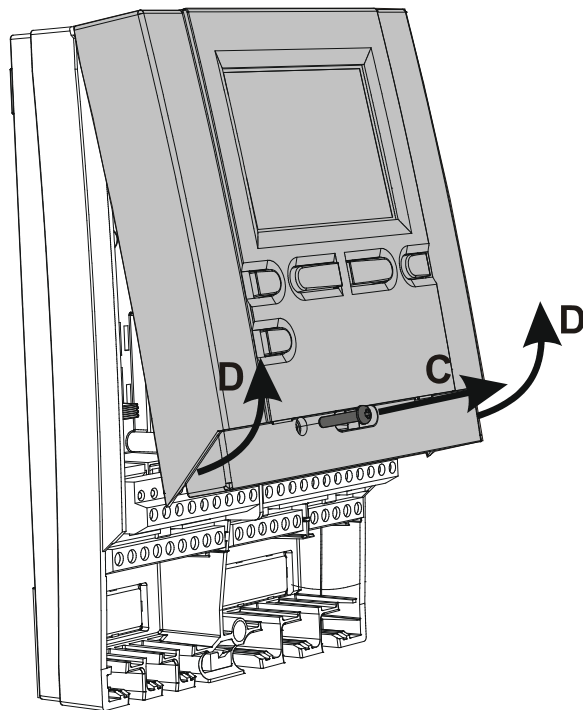

Image 2

Dévissez d'abord la vis (A) et retirez le couvercle (B). Dévissez ensuite la vis de fixation (C). Tenez le contrôleur (D) à la hauteur des connecteurs et retirez-le de la base.

La base reste fixée au mur avec tous les câbles connectés.

Nous fournissons des remplacements de modules ou livrons le module de remplacement à un service autorisé.



*Avant de commencer à démonter la régulation de son socle, assurez-vous que l'interrupteur d'alimentation principal est bien coupé.*

## CARACTÉRISTIQUES TECHNIQUES - CONTRÔLEUR

Dimensions [l x h x p] .....	113 x 163 x 48 mm
Poids de la régulation .....	391 g
Boîtier de la régulation .....	ASA - thermoplastique
Tension d'alimentation .....	230 V ~ , 50 Hz
Consommation propre .....	5 VA
Sections des câbles réseau.....	0,75 à 0,75 mm <sup>2</sup>
Degré de protection .....	IP20 selon EN 60529
Classe de protection.....	I selon EN 60730-1
Thermostat classe.....	III (sans sonde de température ambiante) VII (avec sonde de température ambiante)
Température ambiante.....	de 5 °C à +40 °C
Humidité relative .....	max. 85 % rH à 25 °C
Température de stockage.....	de -20 °C à +65 °C
Sortie relais	
R1 .....	libre de pot., max. 4 (1) A ~, 230 V ~
R2, R3, R4, R5, R7, R8.....	4 (1) A ~, 230 V ~
Sortie Triac (uniquement sur les modèles WDC10 et WDC20)	
R6 .....	1 (1) A ~, 230 V~
Programme horaire	
Type.....	Programme horaire 7 jours
Intervalle min .....	15 min
Précision de l'horloge interne .....	± 5 min / an
Classe de logiciel.....	A
Conservation des données hors tension .....	min. 10 years

## CARACTÉRISTIQUES TECHNIQUES - SONDÉS

Type de sonde de température .....	Pt1000 ou KTY10
Résistance des sondes	
Pt1000 .....	1078 Ohm à 20 °C
KTY10.....	1900 Ohm à 20 °C
Températures d'utilisation	
Sonde extérieure AF.....	-25 ÷ 65 °C, IP32
Sonde immergée TF.....	-25 ÷ 150 °C, IP32
Sonde d'applique VF .....	0 ÷ 85 °C, IP32
Sonde des gaz d'échappement CF .....	20 ÷ 350 °C, IP32
Section min. des câbles des sondes.....	0.3 mm <sup>2</sup>
Longueur max. des câbles des sondes.....	max. 30 m

# RECYCLAGE D'APPAREILS ÉLECTRIQUES ET ÉLECTRONIQUES USAGÉS

Recyclage d'appareils électriques et électroniques usagés (système applicable dans les pays de l'Union Européenne et autres pays ayant un système de collecte séparé pour ces appareils).

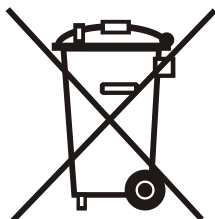

Ce symbole (repris sur le produit ou son emballage) signale que l'appareil ne doit pas être traité comme un déchet domestique normal mais rapporté dans un point de collecte chargé de recycler les appareils électriques et électroniques. En contribuant à la mise au rebut correcte de ce produit, vous protégez l'environnement et la santé collective. Une mise au rebut incorrecte constitue une menace pour l'environnement et la santé. Le recyclage des matériaux aide à réduire la consommation de matières premières. Pour obtenir des informations sur la manière de recycler cet appareil, adressez-vous à l'administration municipale, aux entreprises communales ou au revendeur auprès duquel vous avez acheté le produit.

## **IMPORTANT**

**ATTENTION!** Les schémas d'installation montrent les principes de fonctionnement et ne contiennent pas tous les éléments de sécurité ou de secours ! Respectez les règlements en vigueur pour le montage!

Scheme 401 (WDC10B, WDC10, WDC20) - Chaudière à fioul, circuit mélangeur, chauffe-eau sanitaire

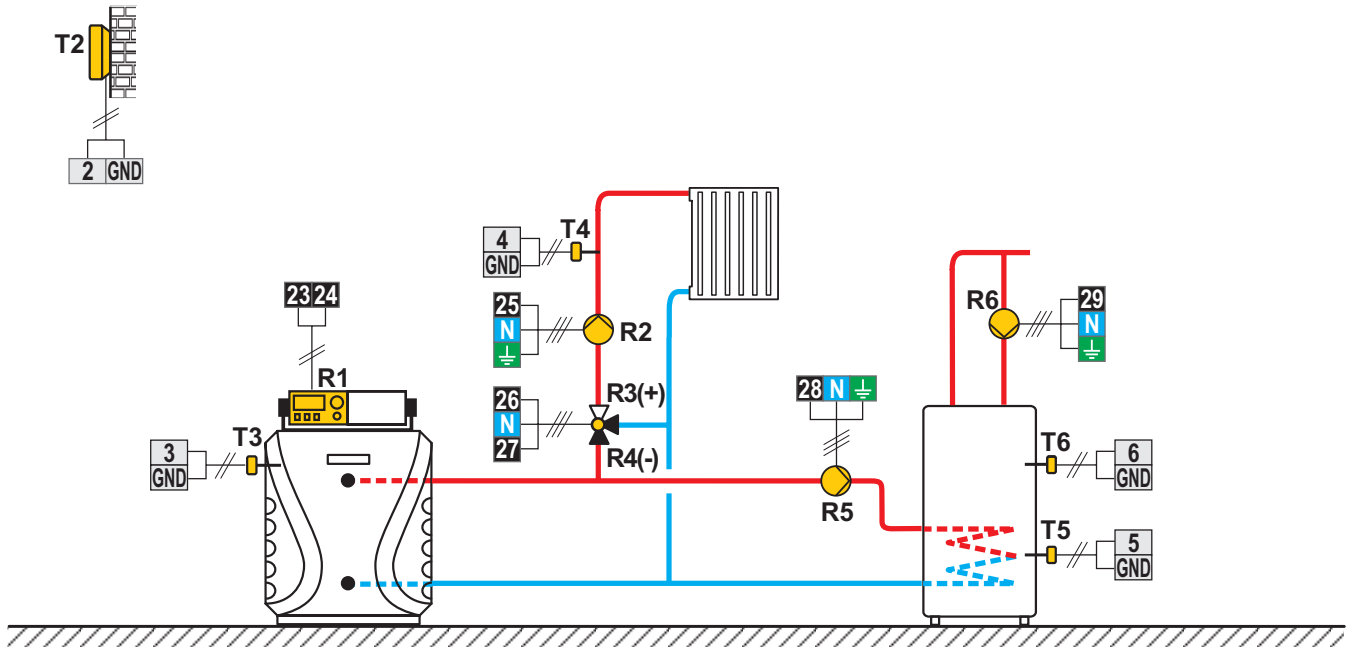

Scheme 401b (WDC10B, WDC10, WDC20) - Ballon d'eau chaude, circuit mélangeur, chauffe-eau sanitaire

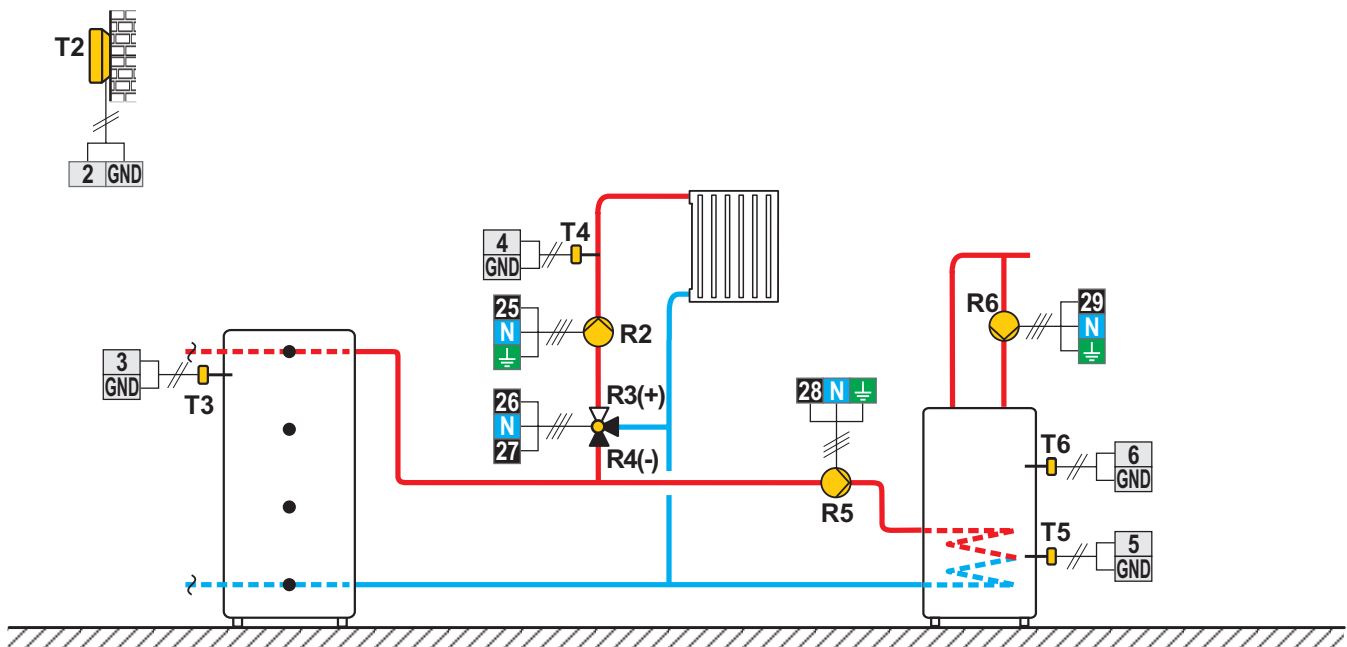

**Scheme 401c (WDC10B, WDC10, WDC20) - Chaudière à fioul, circuit mélangeur, chauffe-eau sanitaire**

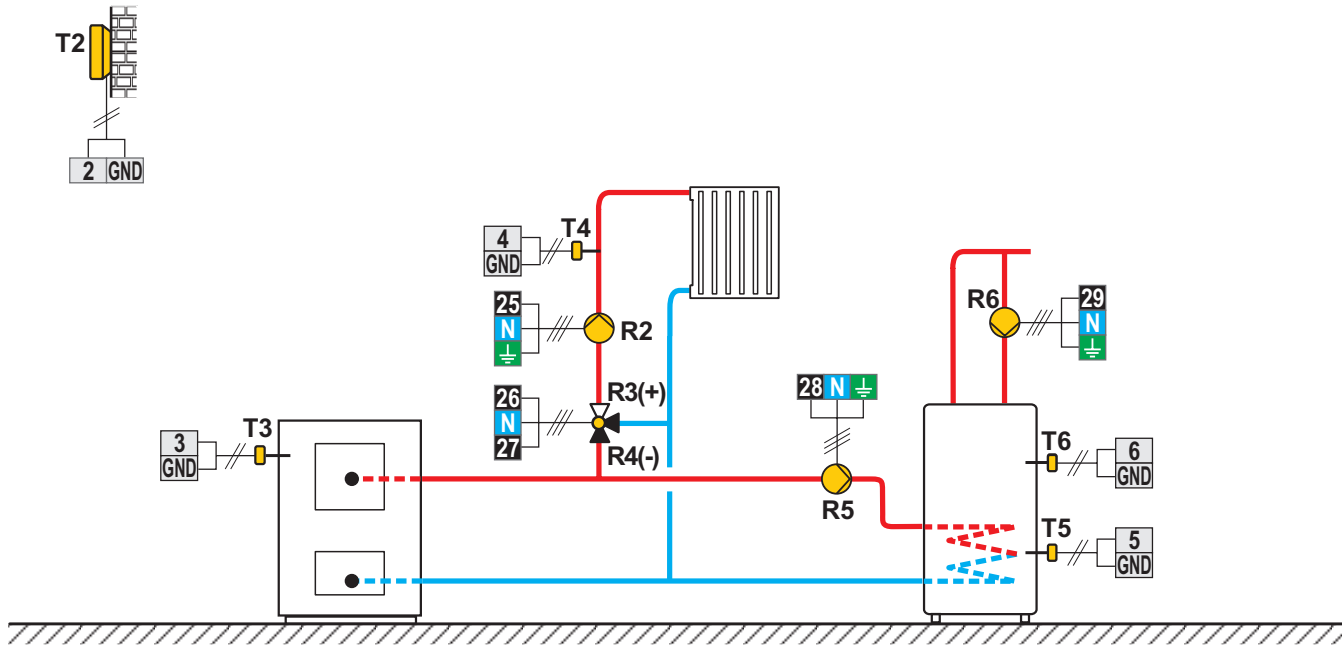

**Scheme 401d (WDC10B, WDC10, WDC20) - Système sans chaudière - circuit mélangeur, chauffe-eau sanitaire**

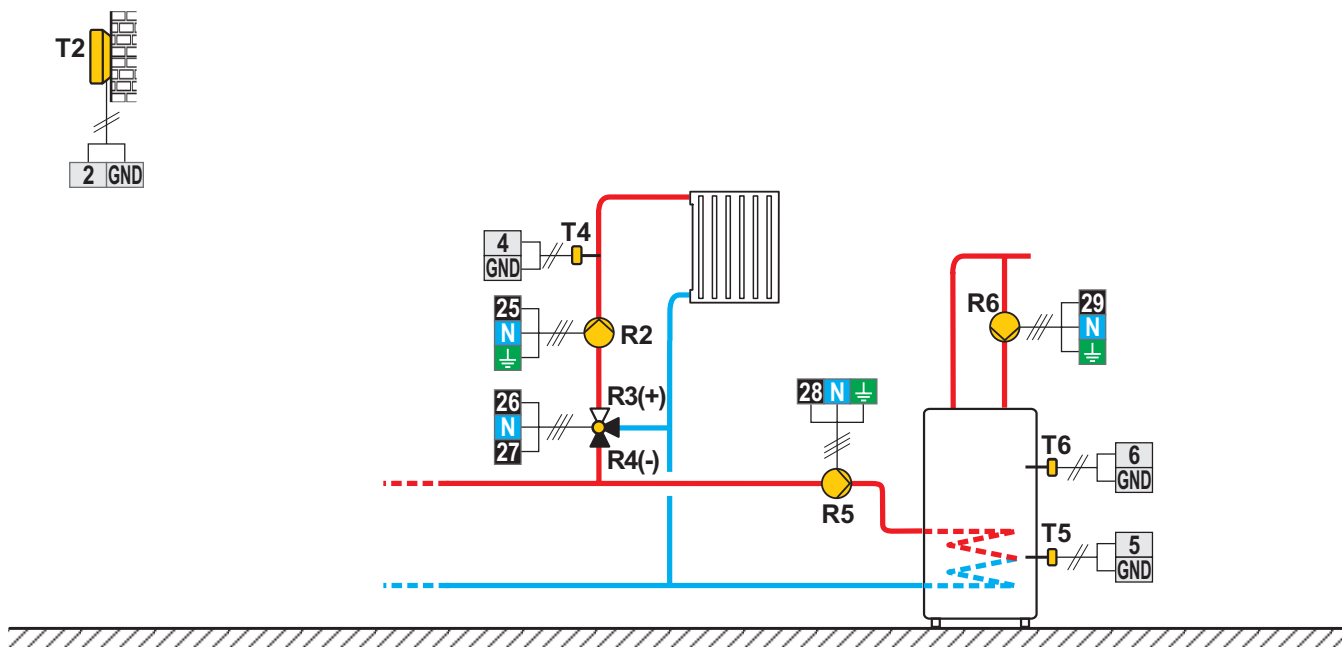

Scheme 401e (WDC10B, WDC10, WDC20) - Schéma d'extension - circuit mélangeur, chauffe-eau sanitaire

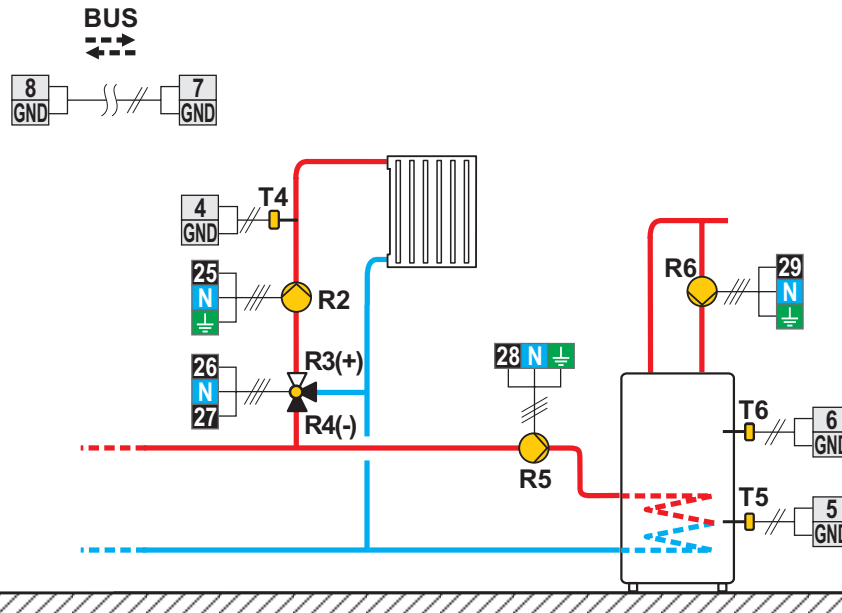

Scheme 402 (WDC10B, WDC10, WDC20) - Chaudière à fioul, circuit direct, chauffe-eau sanitaire

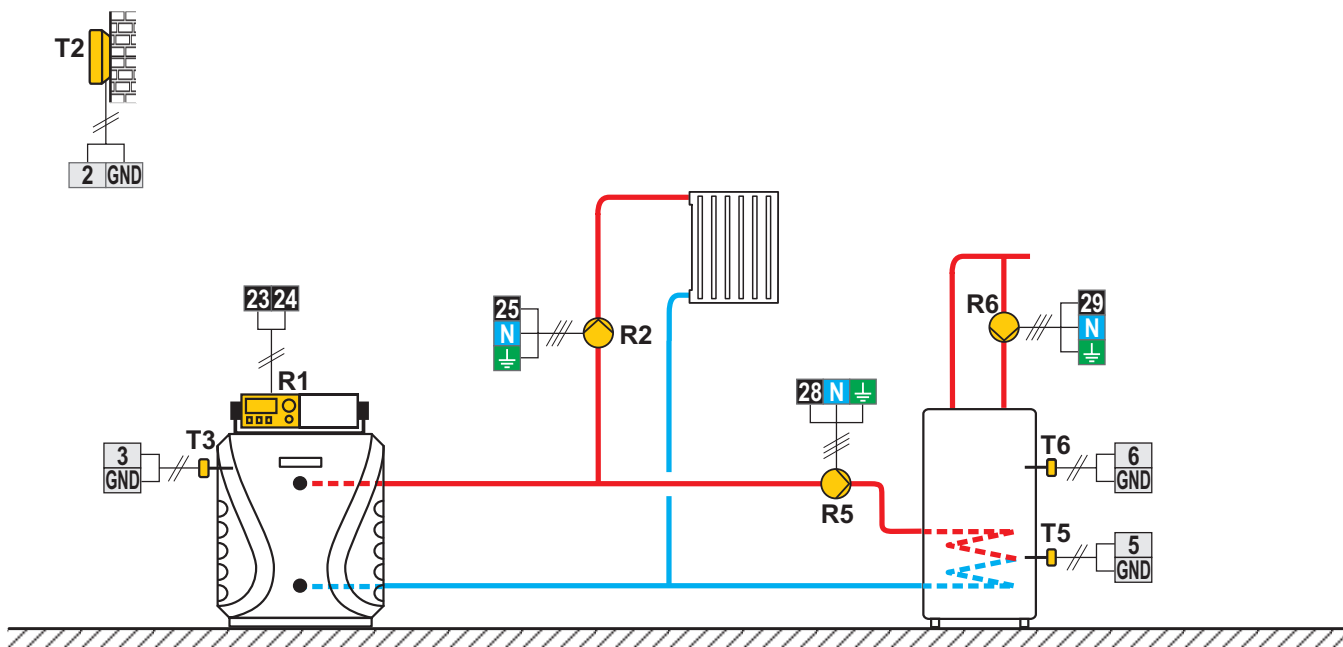

**Scheme 403 (WDC10B, WDC10, WDC20) - Chaudière à fioul, circuit direct, chauffe-eau sanitaire**

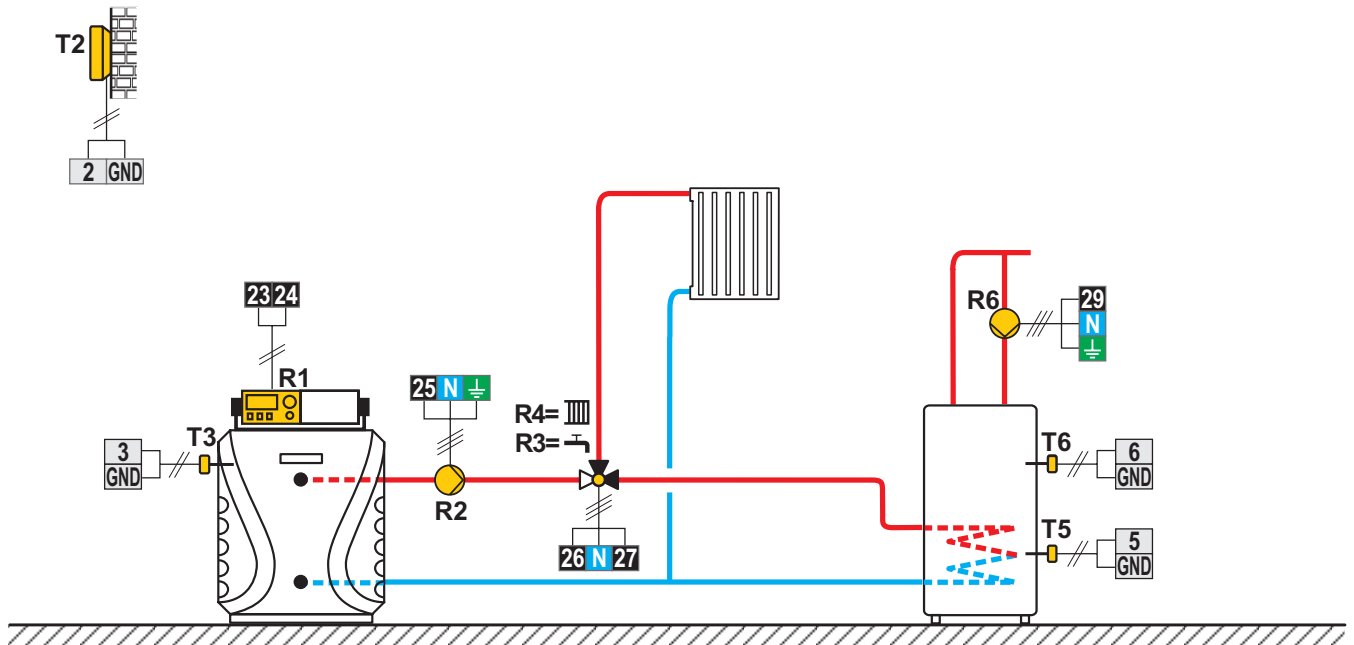

**Scheme 404 (WDC10, WDC20) - Chaudière à fioul, circuit mélangeur, chauffe-eau sanitaire, capteurs solaires**

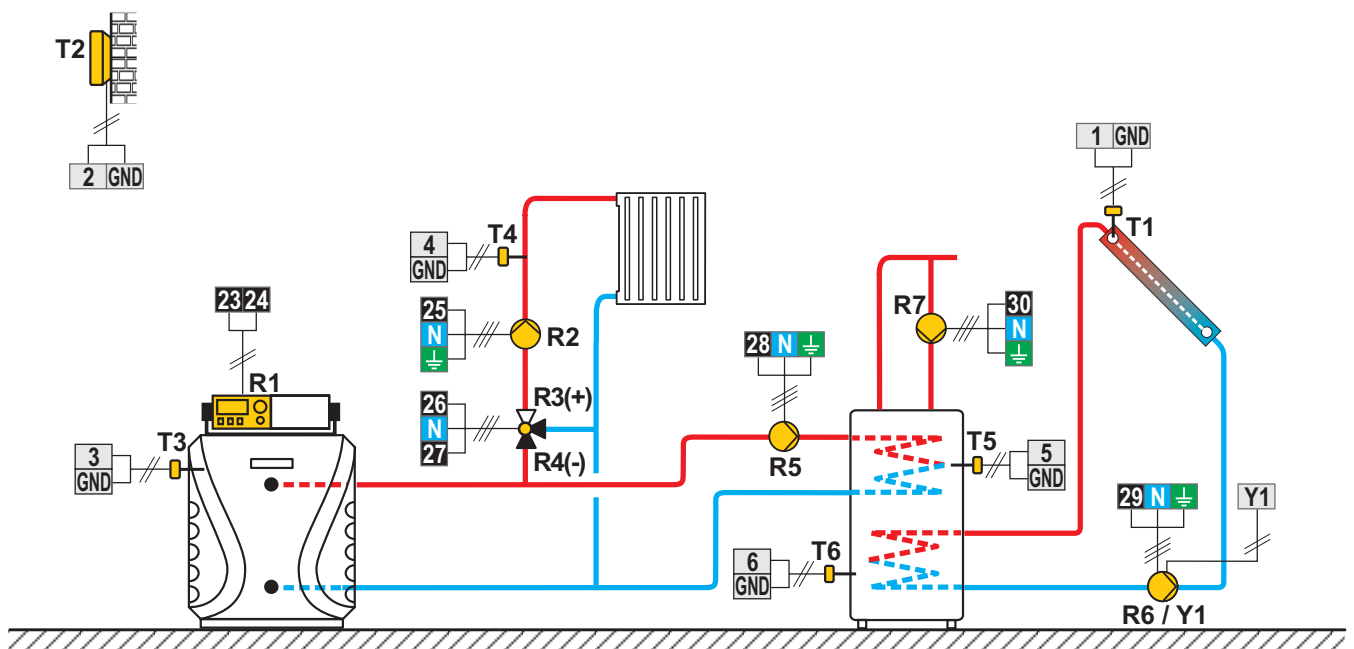



Scheme 404b (WDC10, WDC20) - Ballon d'eau chaude, circuit mélangeur, chauffe-eau sanitaire, capteurs solaires

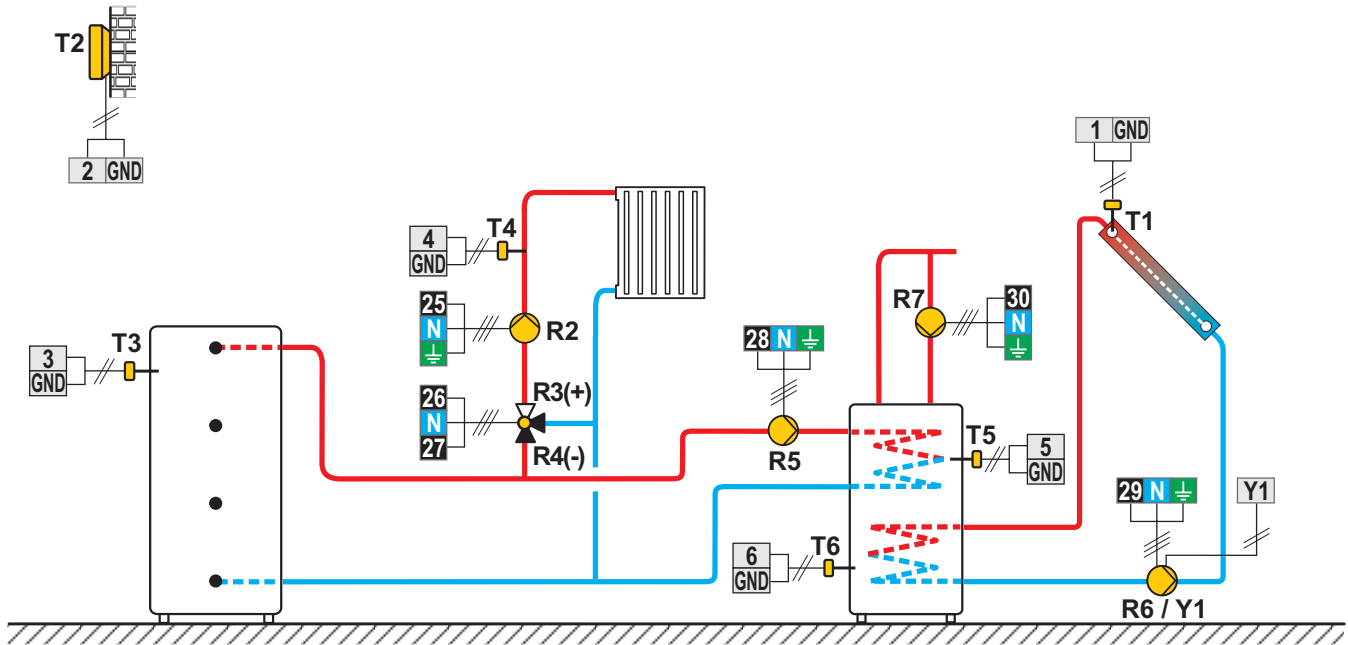

Scheme 404c (WDC10, WDC20) - Chaudière à combustible solide, circuit mélangeur, chauffe-eau sanitaire, capteurs solaires

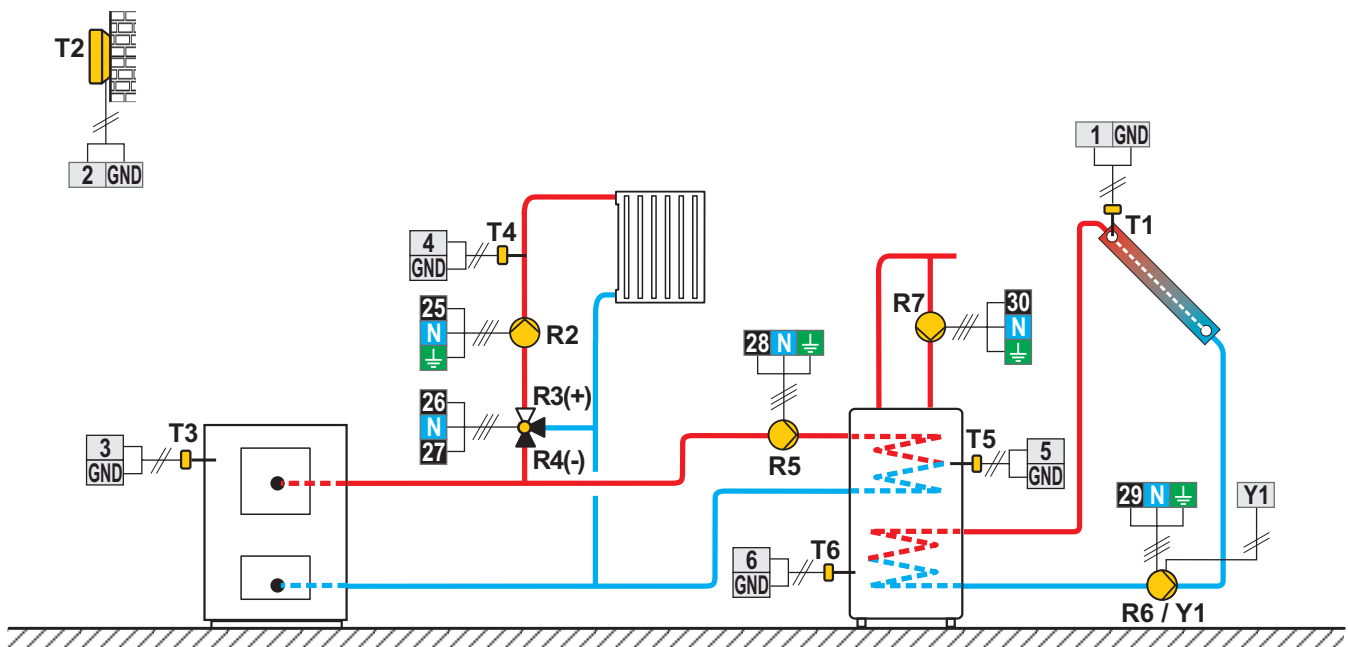

**Schème 404d (WDC10, WDC20) - Ballon d'eau chaude avec chauffe-eau sanitaire intégré, circuit mélangeur, capteurs solaires**

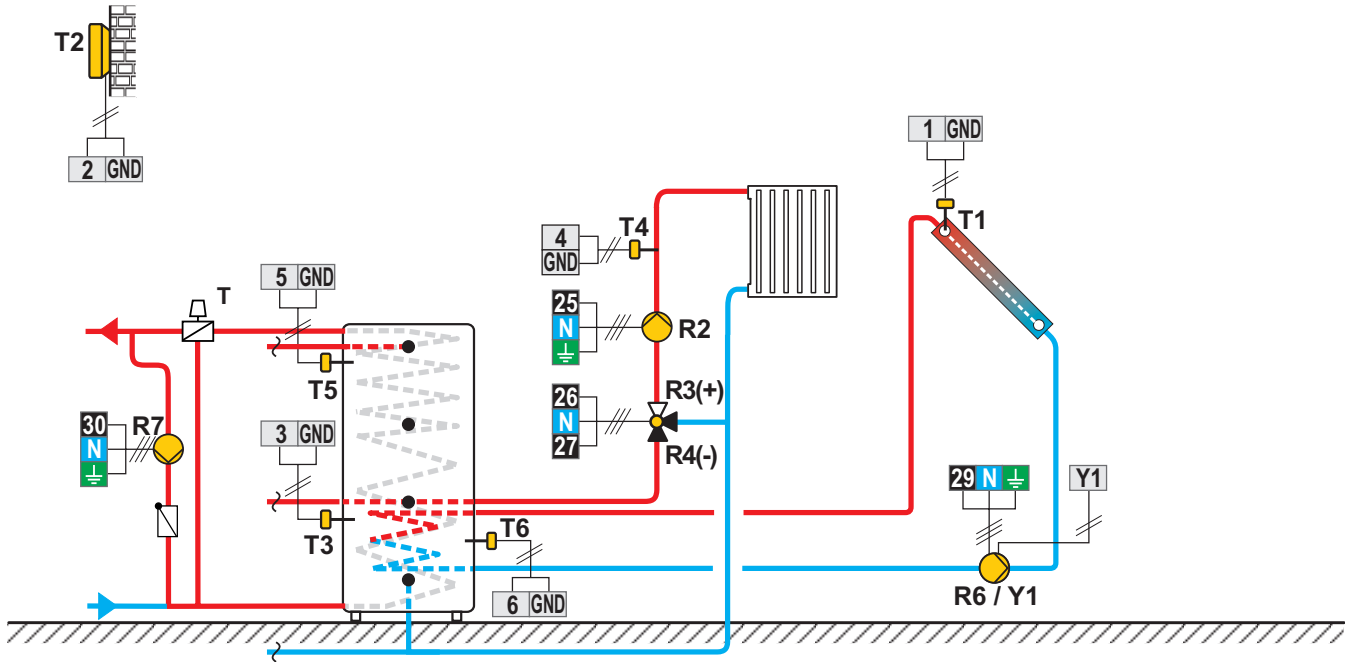

**Schème 404e (WDC10, WDC20) - Ballon d'eau chaude avec chauffe-eau sanitaire intégré, circuit mélangeur, capteurs solaires**

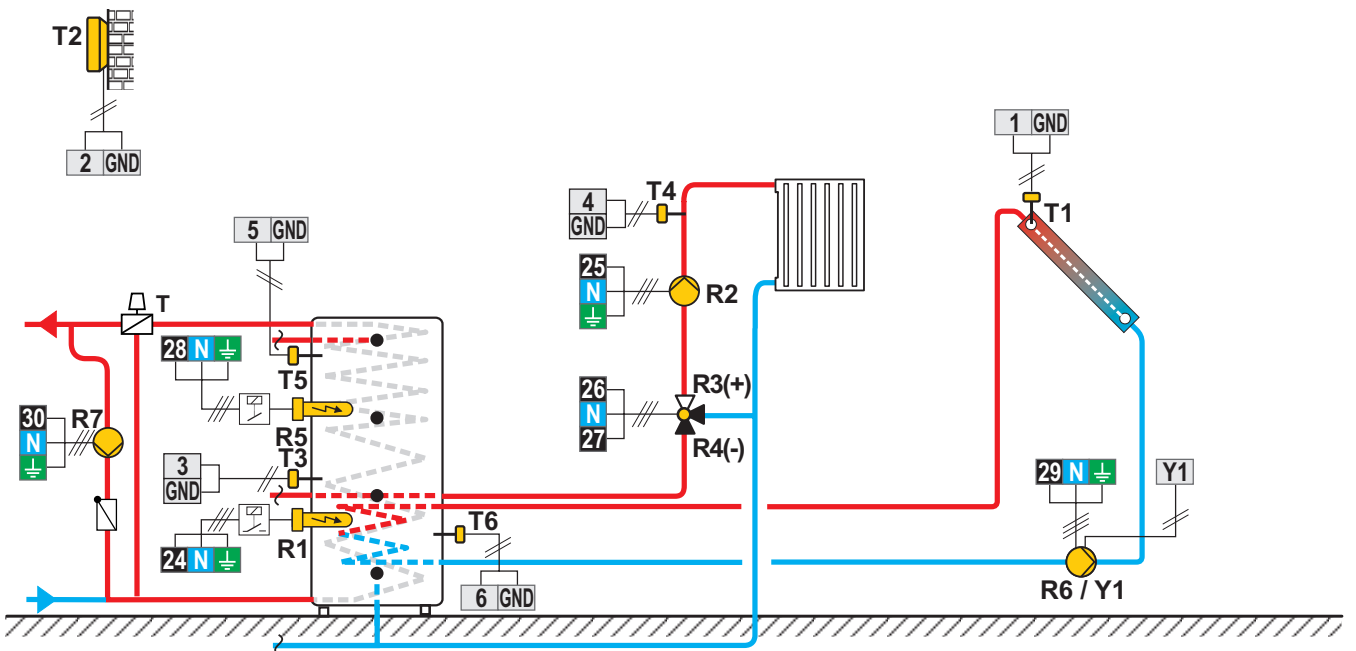

Scheme 404f (WDC10, WDC20) - Schéma d'extension - circuit mélangeur, chauffe-eau sanitaire, capteurs solaires

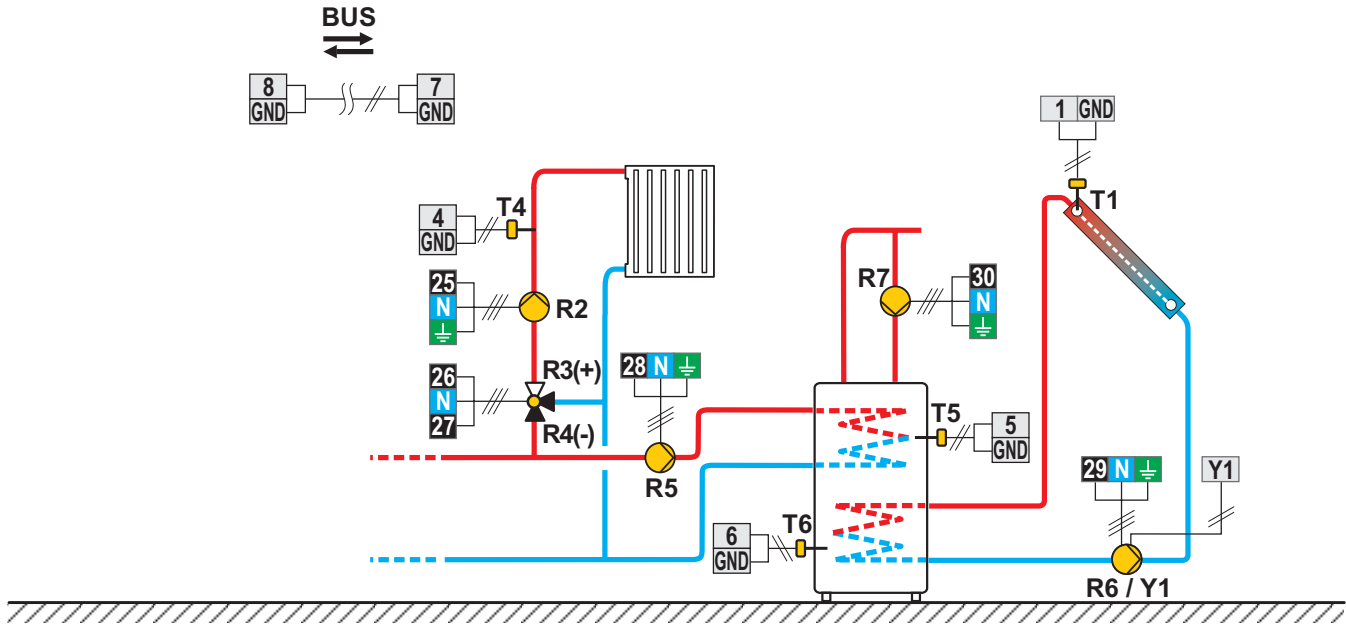

Scheme 405 (WDC10, WDC20) - Chaudière à fioul, circuit direct, chauffe-eau sanitaire, capteurs solaires

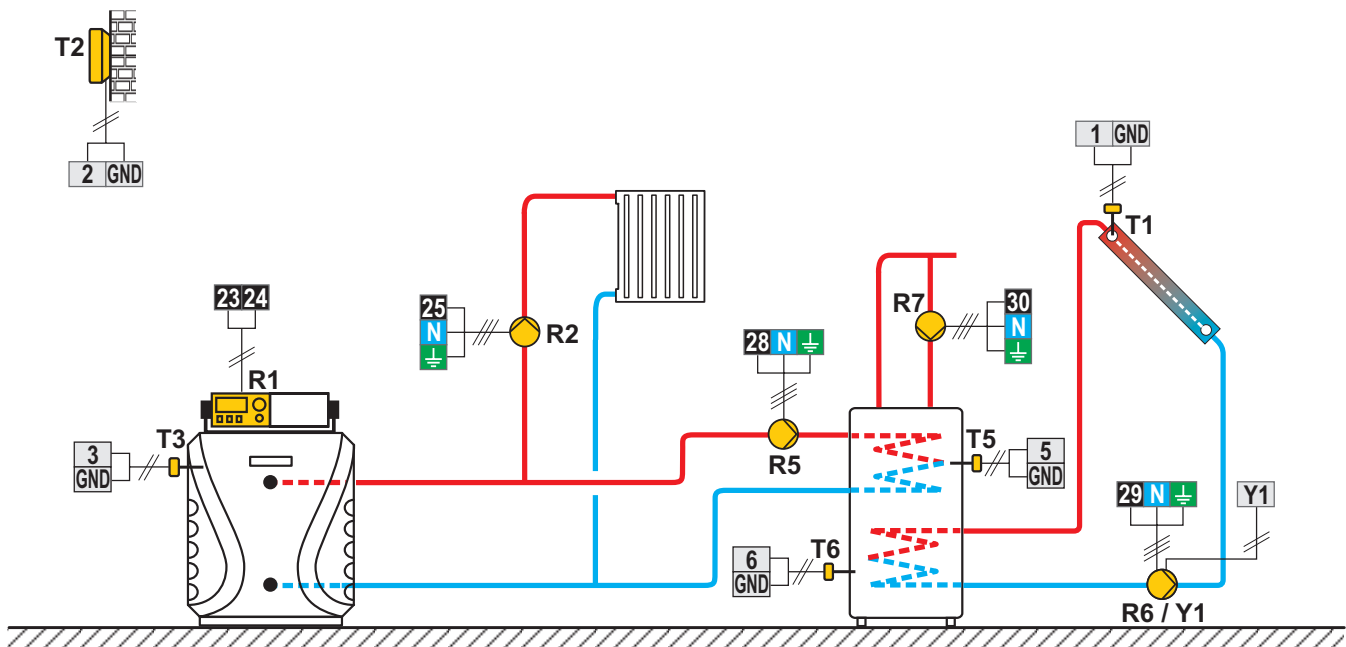

**Schema 406 (WDC10, WDC20) - Chaudière à fioul, circuit direct, chauffe-eau sanitaire, capteurs solaires**

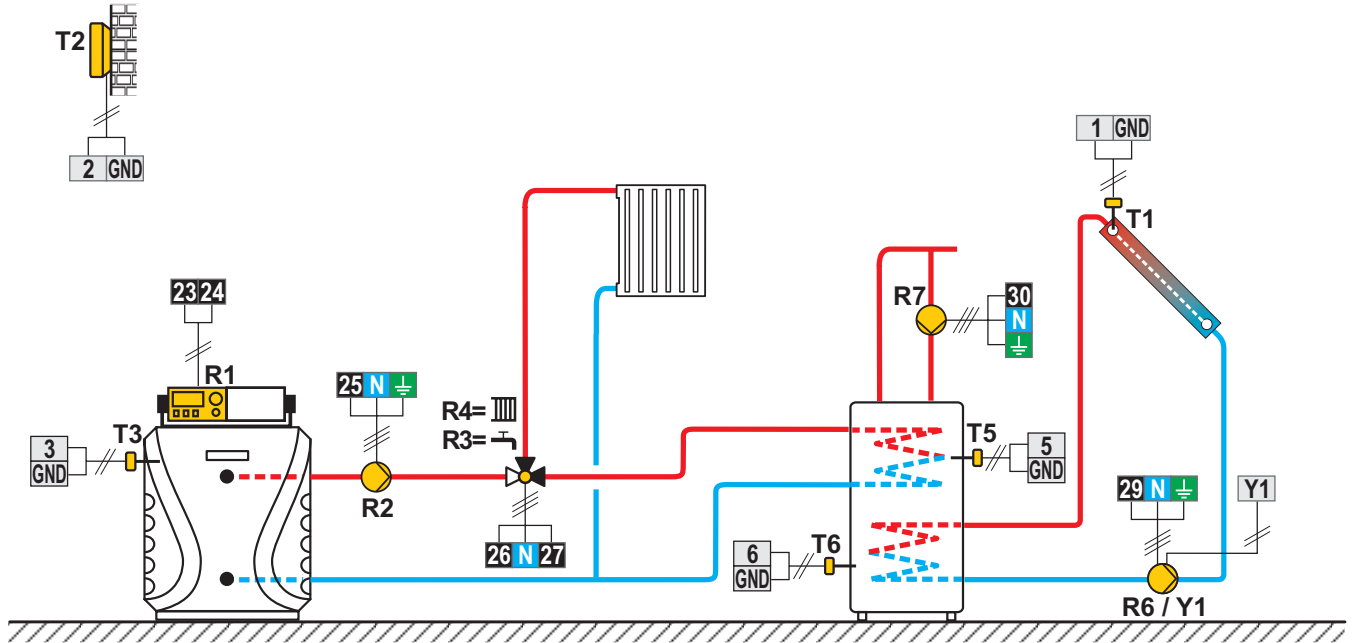

**Schema 407 (WDC10, WDC20) - Chaudière à fioul, circuit direct, circuit mélangeur, chauffe-eau sanitaire**

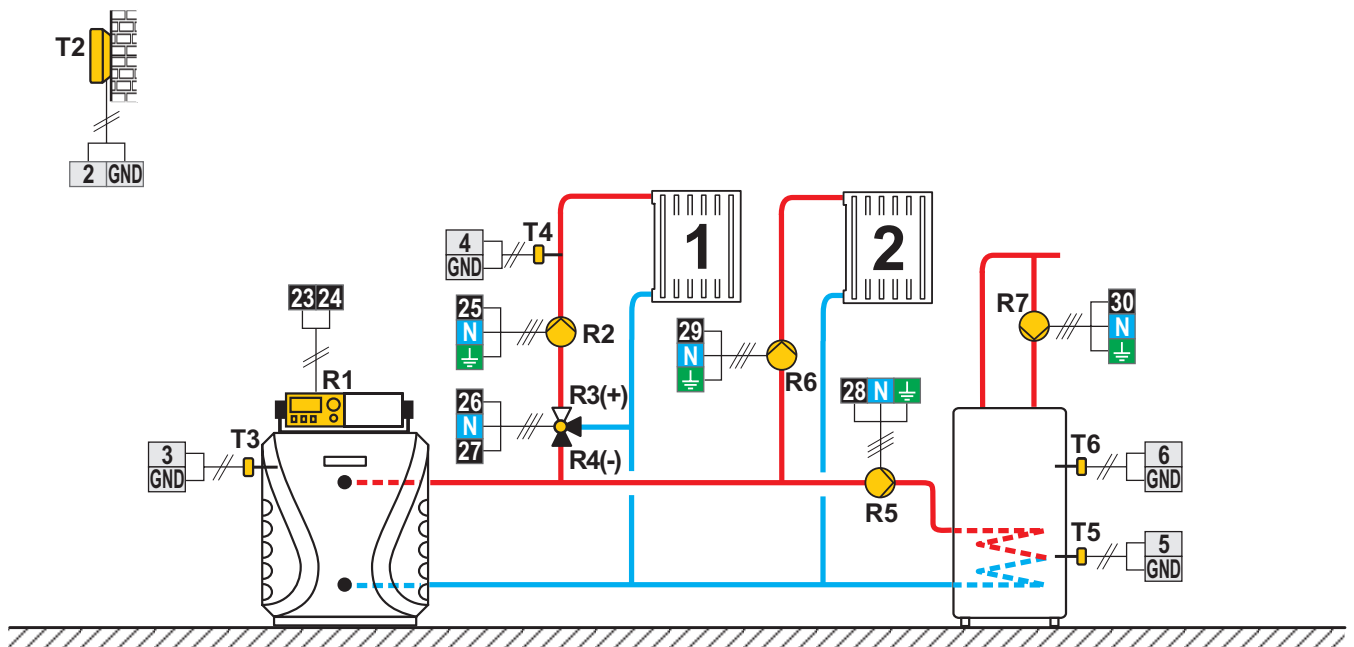

**Scheme 407b (WDC10, WDC20)** - Chaudière à fioul, circuit direct, circuit mélangeur, chauffe-eau sanitaire, capteurs solaires

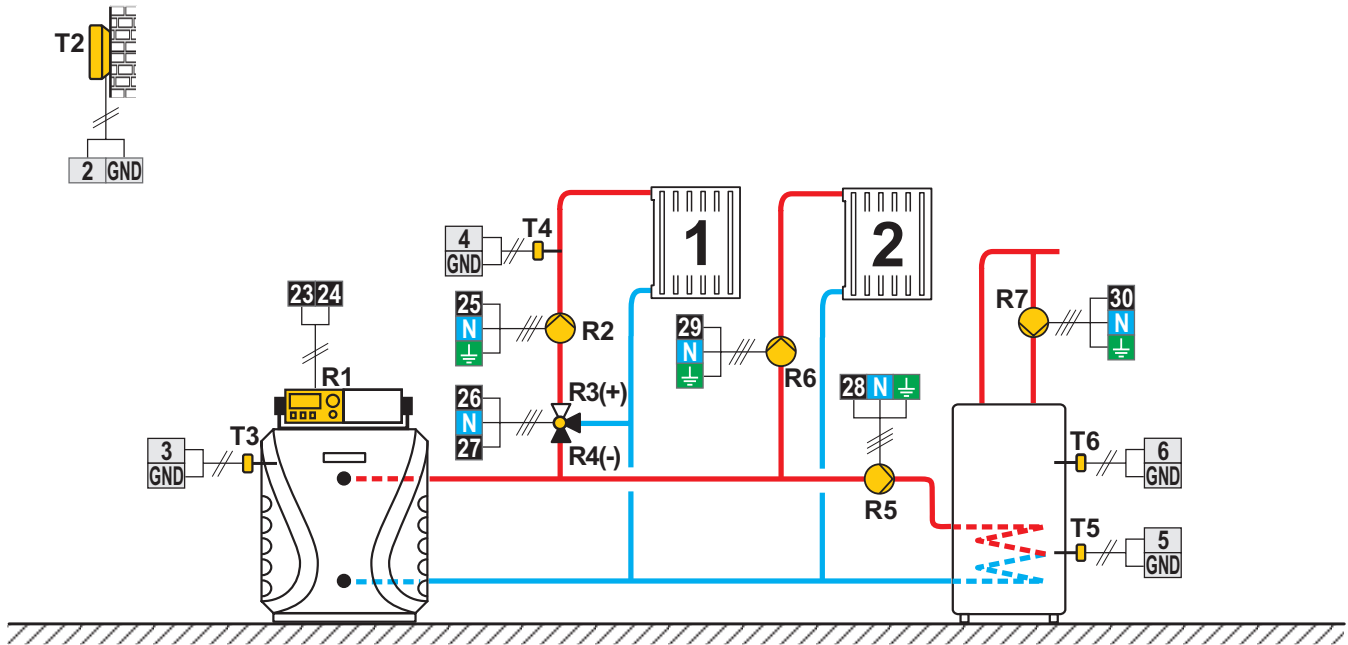

**Scheme 408 (WDC20)** - Chaudière à combustible solide, chaudière à fioul, circuit mélangeur, chauffe-eau sanitaire

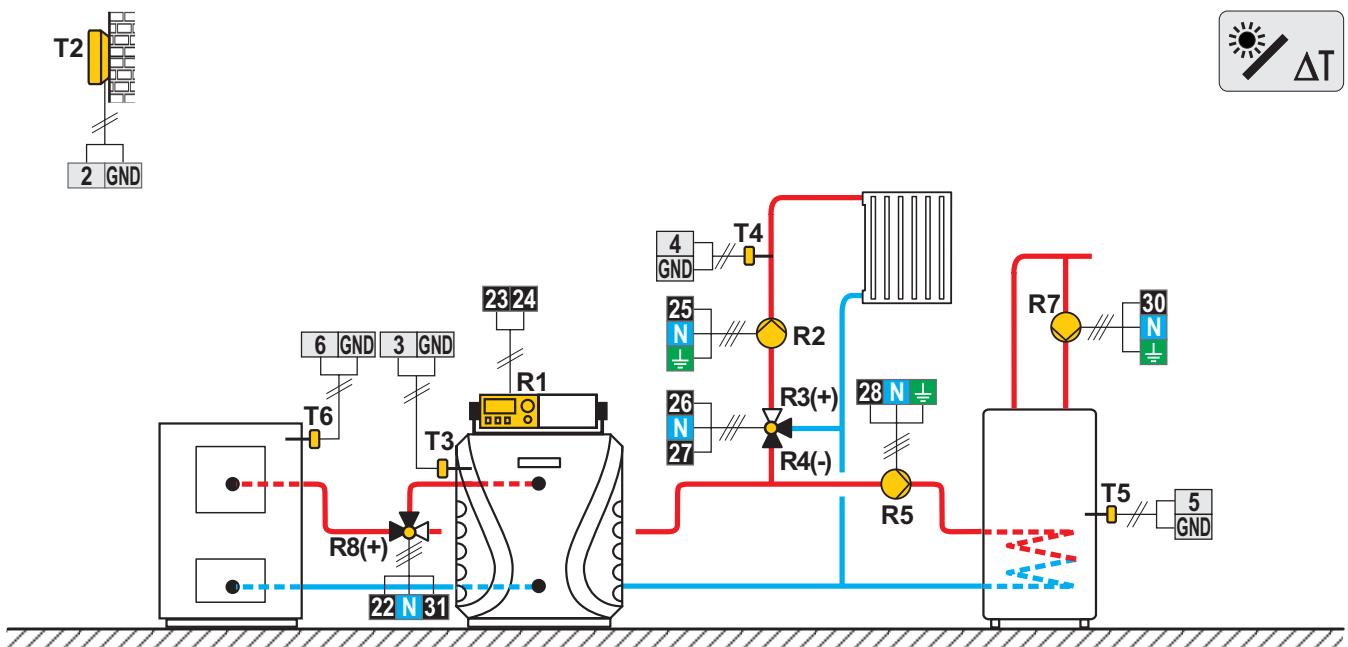

**Scheme 408b (WDC20)** - Chaudière à combustible solide, chaudière à gaz, circuit mélangeur, chauffe-eau sanitaire

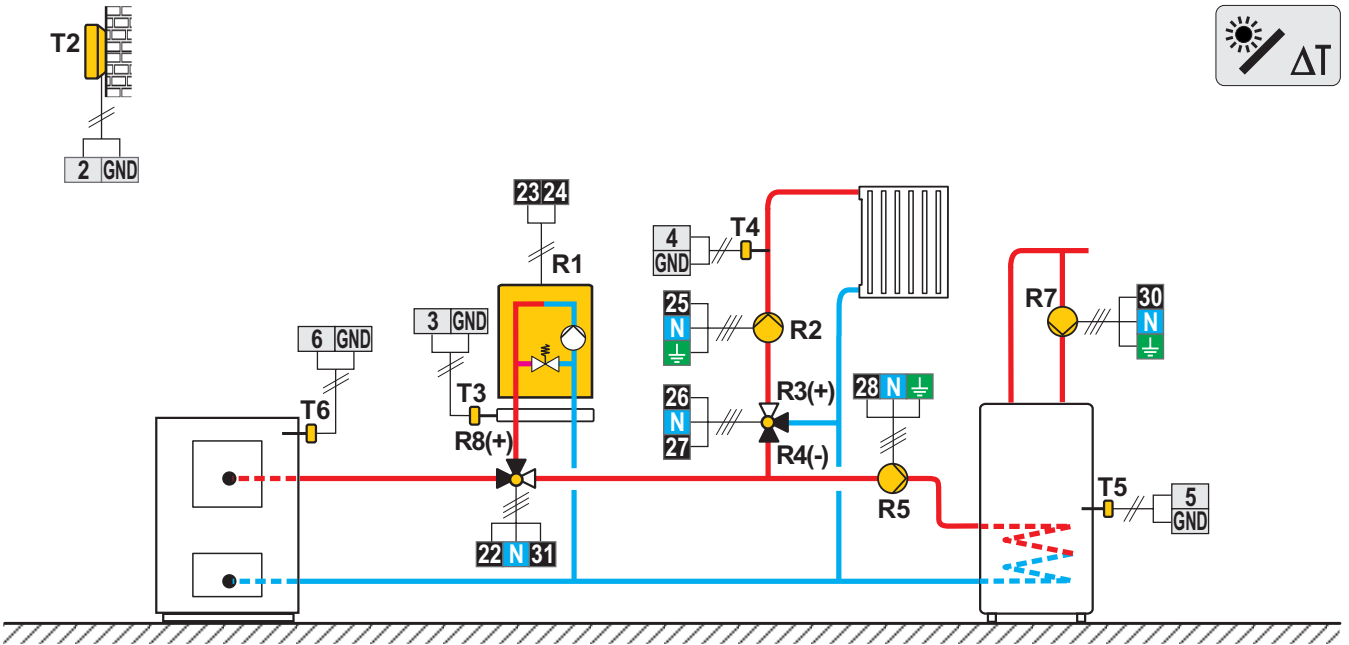

**Scheme 409 (WDC20)** - Ballon d'eau chaude, chaudière à fioul, circuit mélangeur, chauffe-eau sanitaire

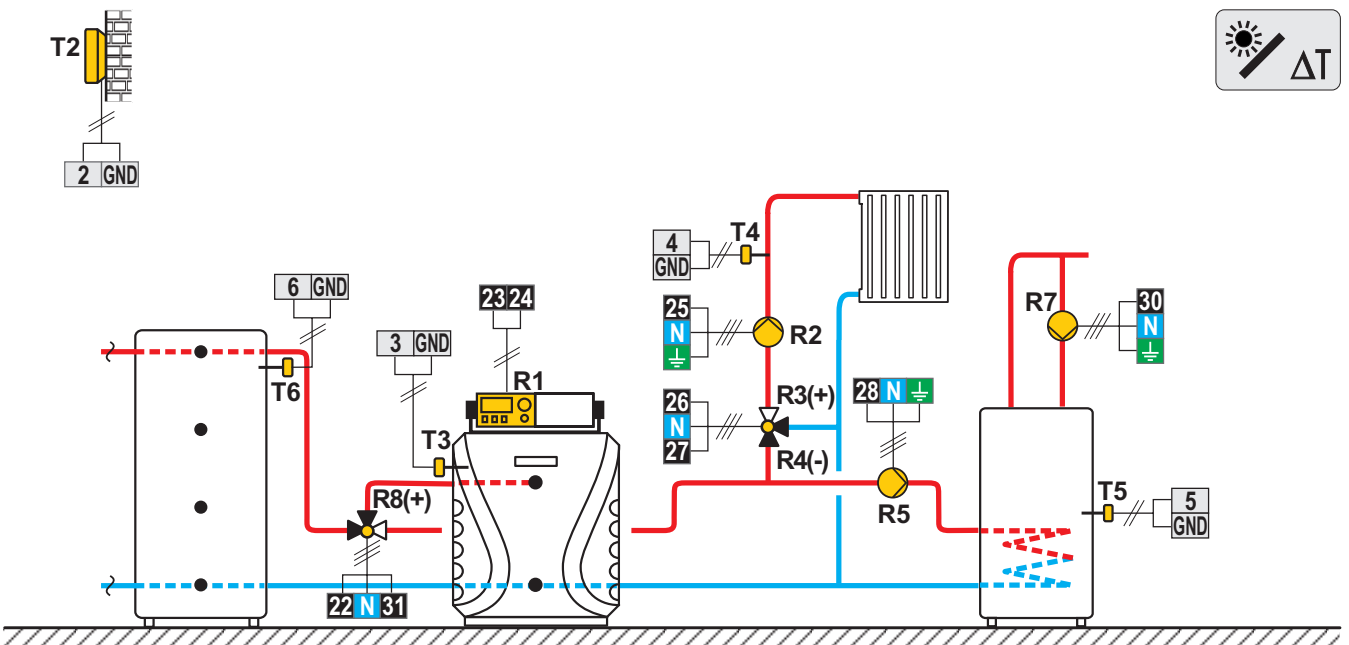

**Scheme 409b (WDC20) - Ballon d'eau chaude, chaudière à gaz, circuit mélangeur, chauffe-eau sanitaire**

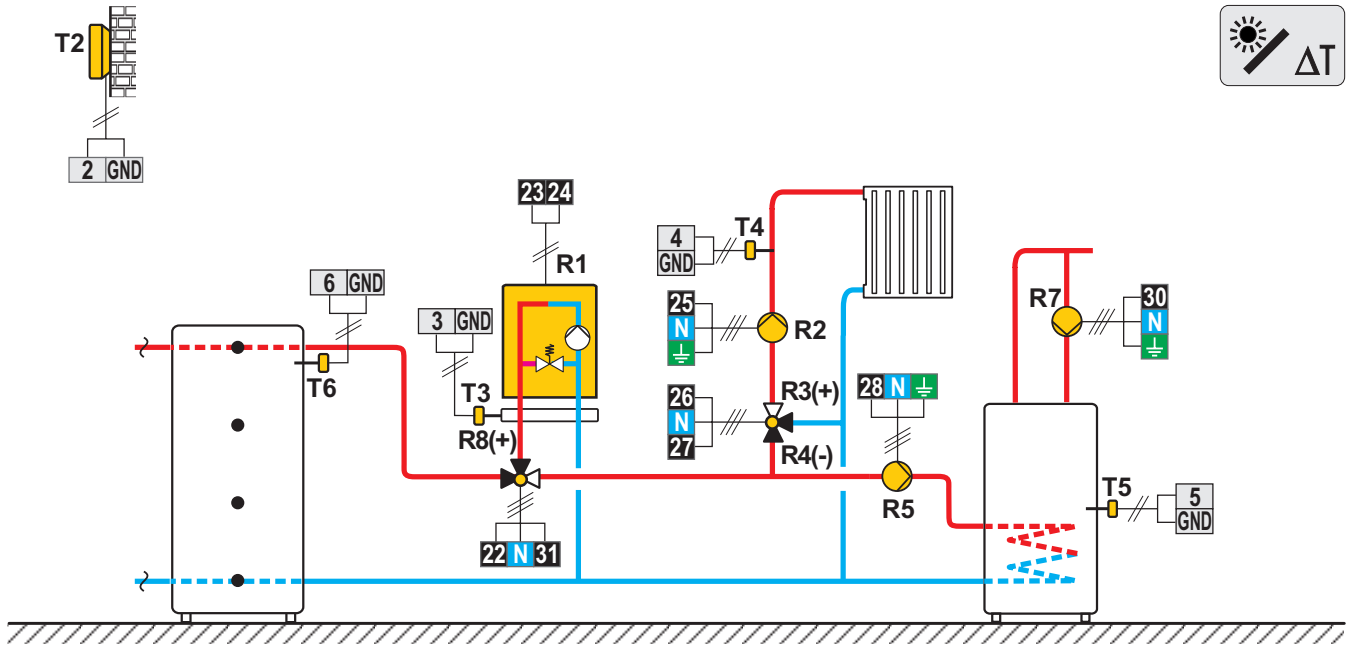

**Scheme 410 (WDC20) - Ballon d'eau chaude, chaudière à fioul, circuit mélangeur, chauffe-eau sanitaire**

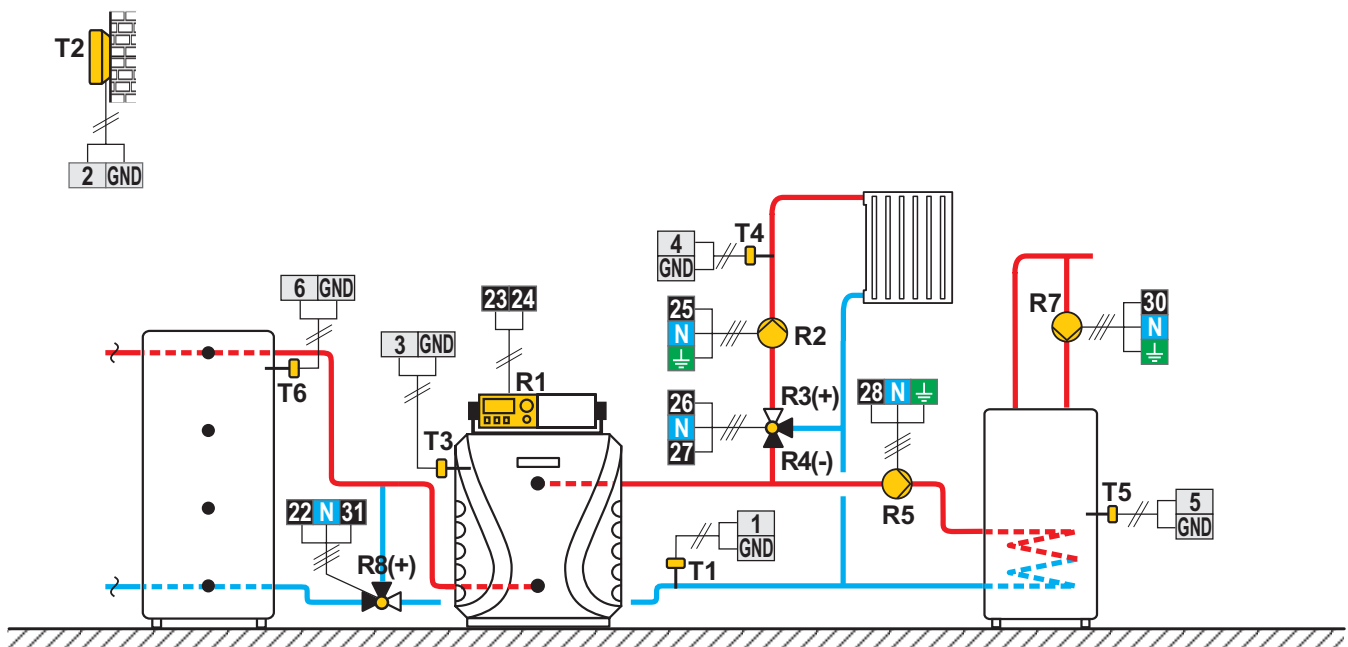

**Schema 410b (WDC20)** - Ballon d'eau chaude, chaudière à gaz, circuit mélangeur, chauffe-eau sanitaire

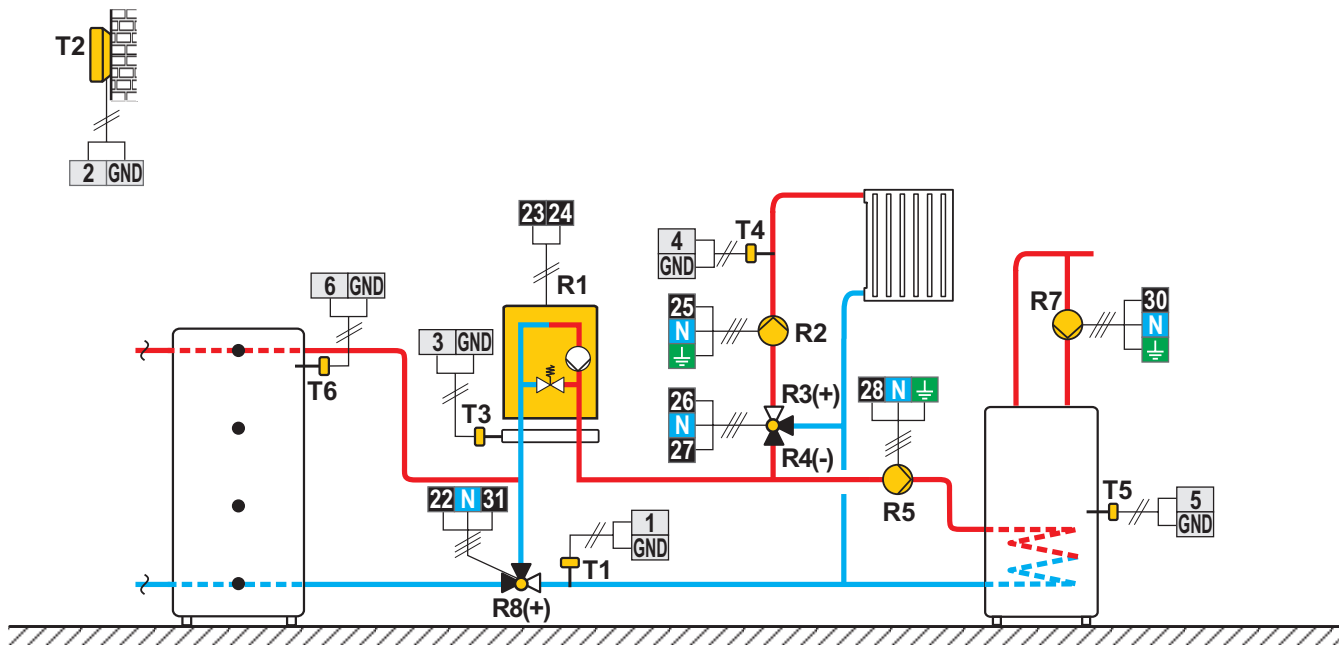

**Schema 410c (WDC20)** - Ballon d'eau chaude avec chauffe-eau sanitaire int., chaudière à fioul, circuit mélangeur

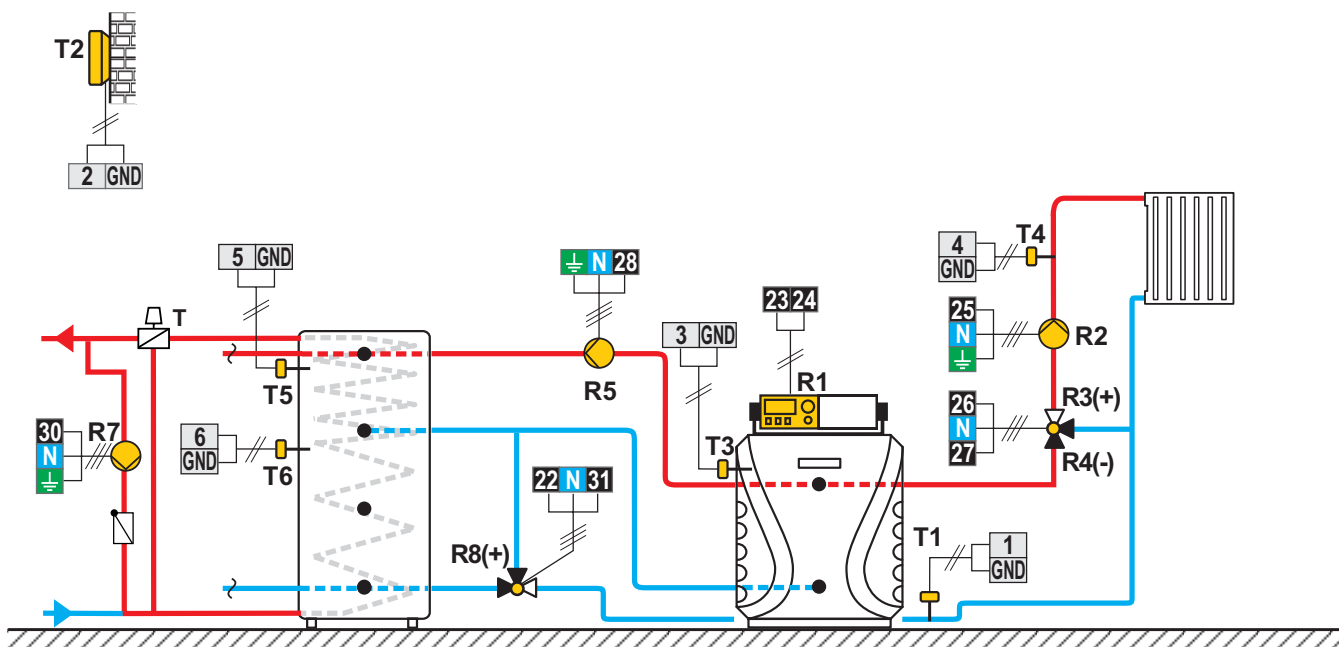



**Scheme 411 (WDC20) - Ballon d'eau chaude, chaudière à fioul, circuit mélangeur, chauffe-eau sanitaire**

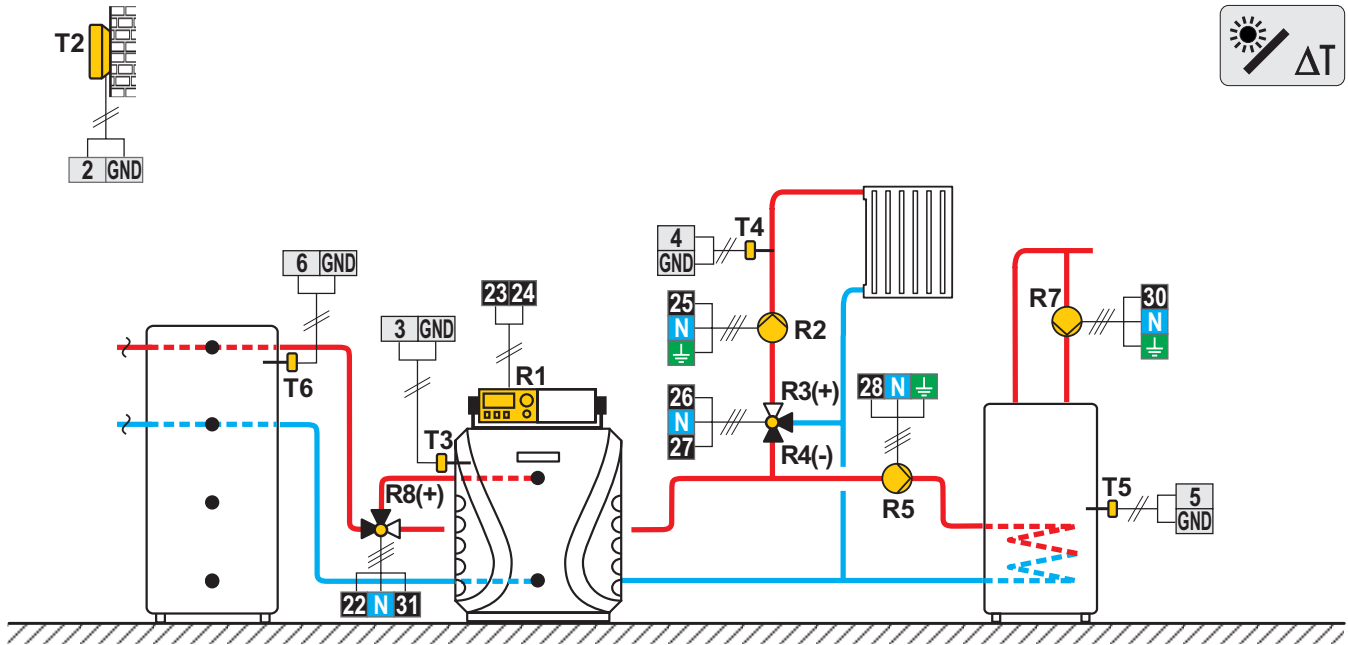

**Scheme 412 (WDC20) - Chaudière à pellets, circuit mélangeur, chauffe-eau sanitaire**

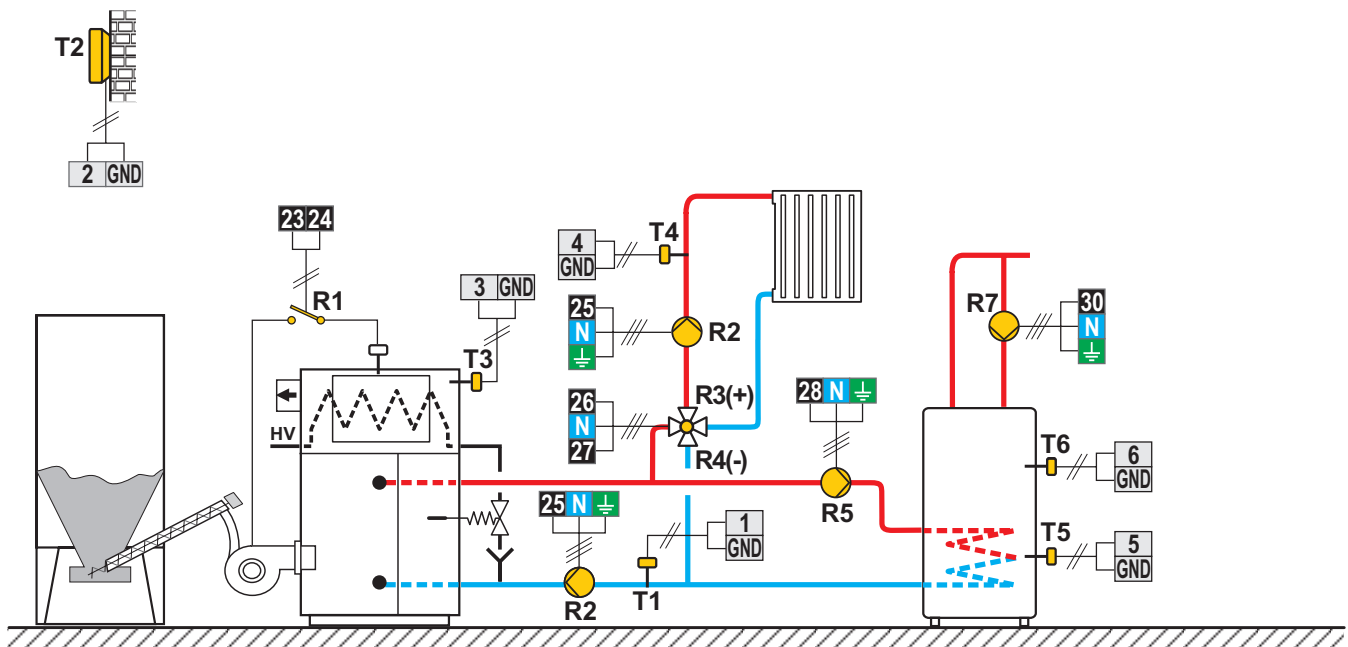

**Scheme 413 (WDC20)** - Chaudière combinée (combustible solide/fioul), circuit mélangeur, chauffe-eau sanitaire

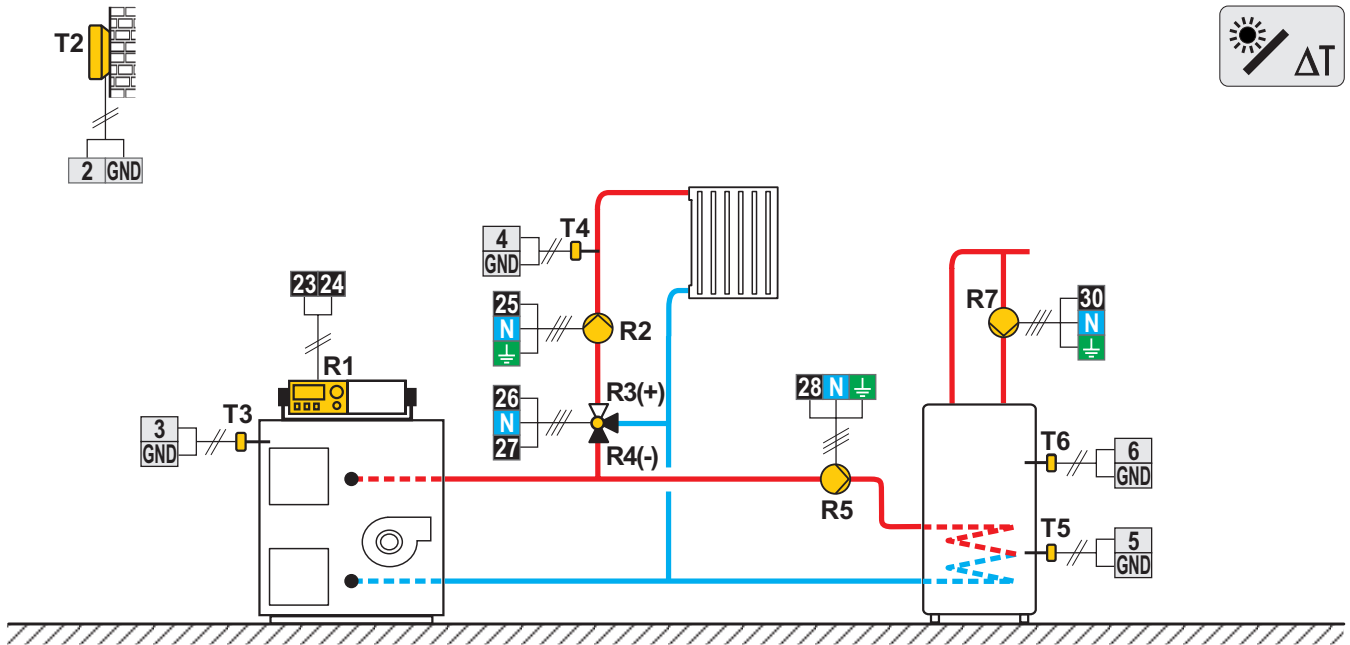

**Scheme 414 (WDC20)** - Chaudière combinée (combustible solide/fioul), ballon d'eau chaude, circuit mélangeur, chauffe-eau sanitaire

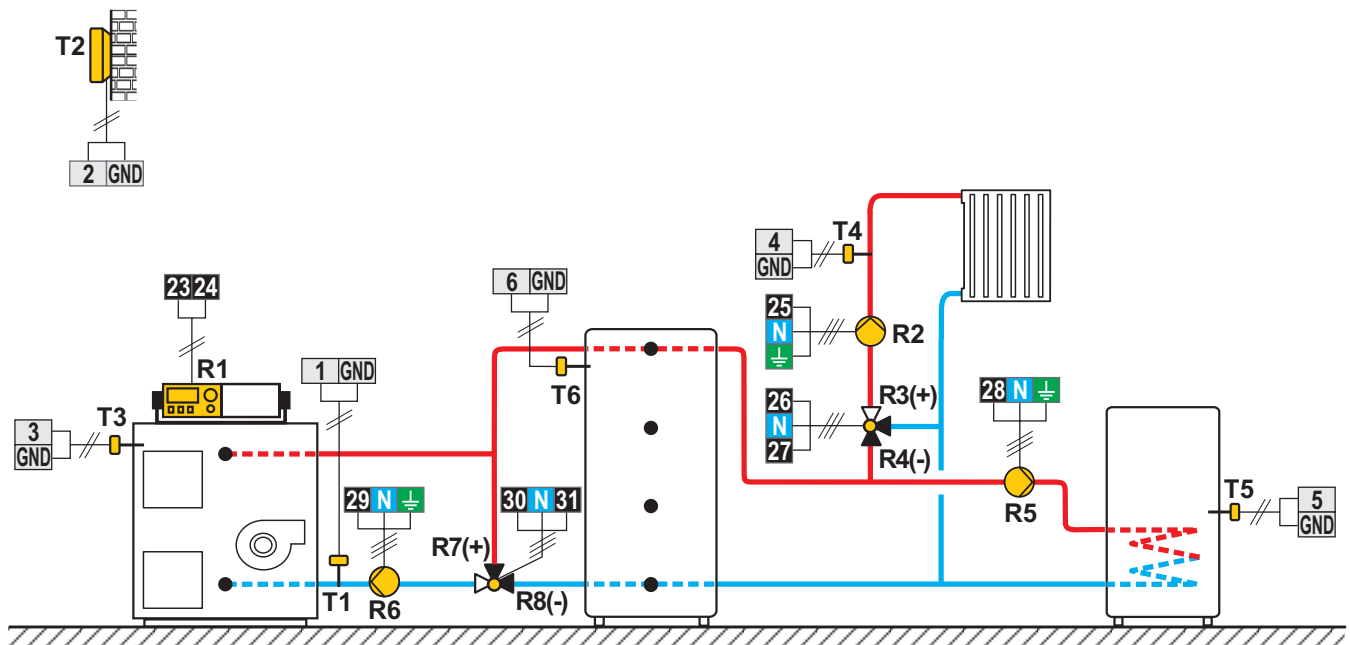

**Scheme 414b (WDC20)** - Chaudière à combustible solide, ballon d'eau chaude, circuit mélangeur, chauffe-eau sanitaire

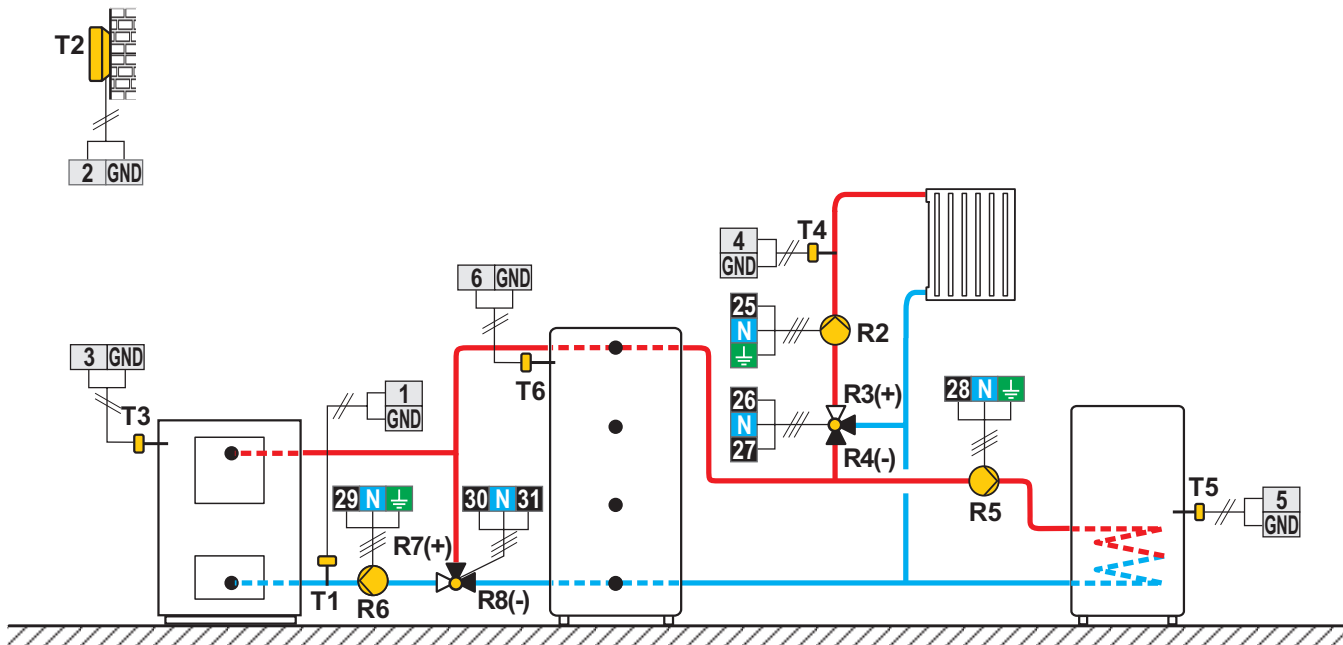

**Scheme 415 (WDC20)** - Chaudière combinée (combustible solide/fioul), ballon d'eau chaude avec chauffe-eau sanitaire int., circuit mélangeur

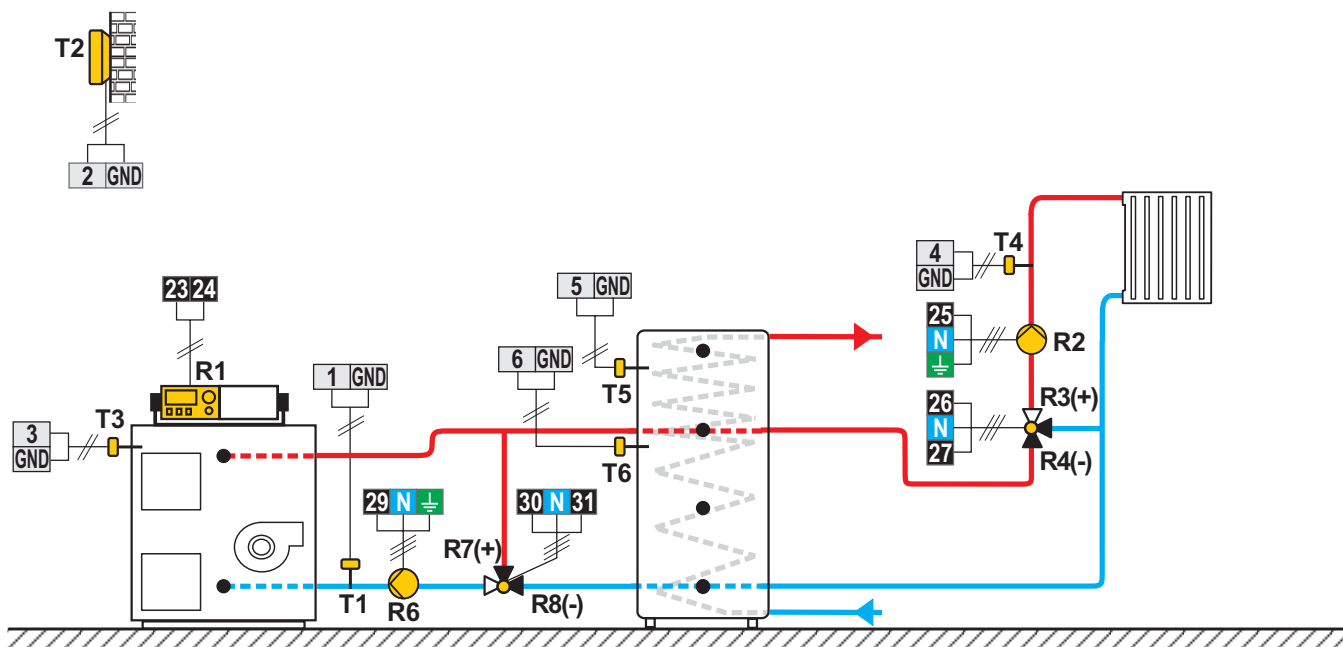

**Scheme 415b (WDC20)** - Chaudière à combustible solide, ballon d'eau chaude, circuit mélangeur, chauffe-eau sanitaire

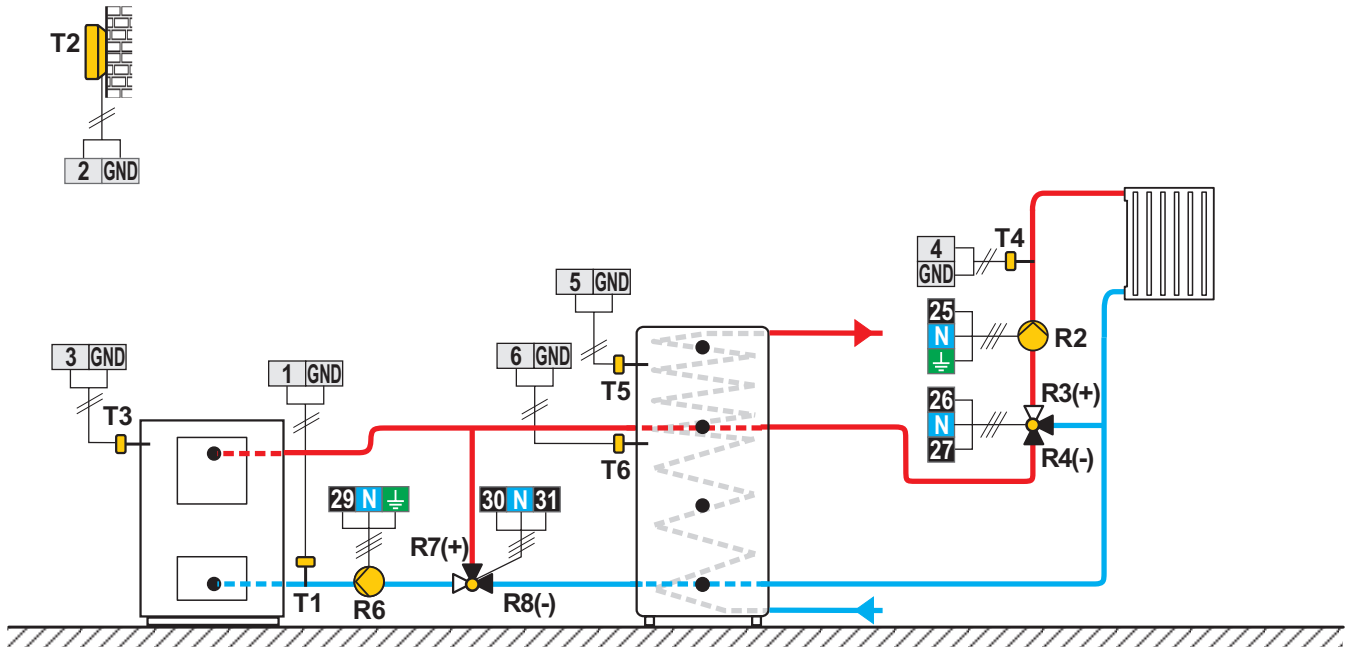

**Scheme 415c (WDC20)** - Chaudière à fioul, chaudière à combustible solide, ballon d'eau chaude avec chauffe-eau sanitaire intégré, circuit mélangeur

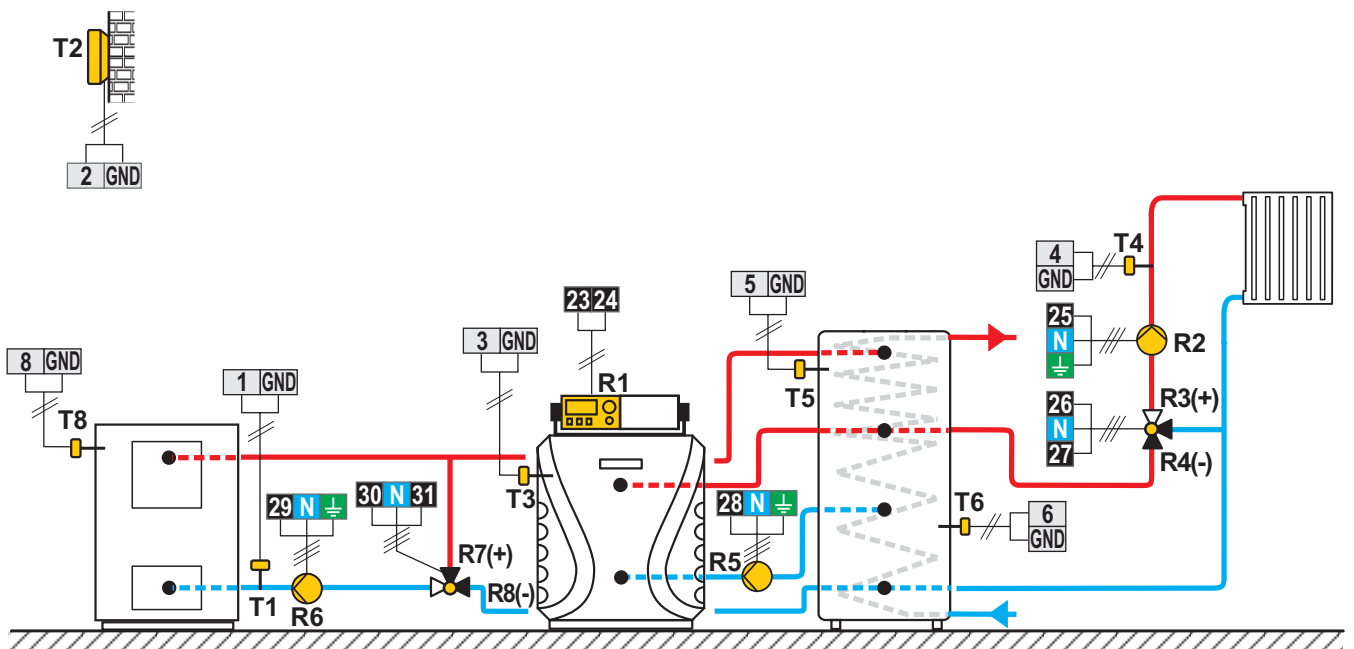

**Scheme 416 (WDC20) - Chaudière à fioul, ballon d'eau chaude, circuit mélangeur, chauffe-eau sanitaire**

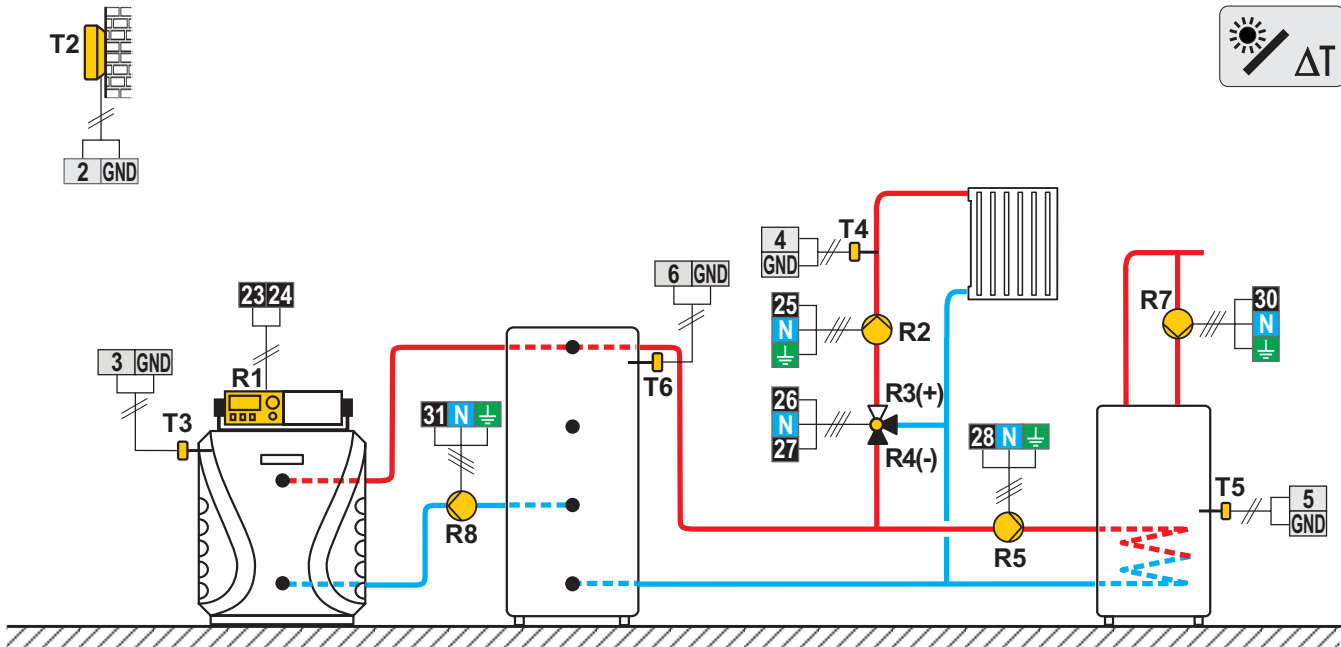

**Scheme 416b (WDC20) - Chaudière à gaz, ballon d'eau chaude avec chauffe-eau sanitaire intégré, circuit mélangeur**

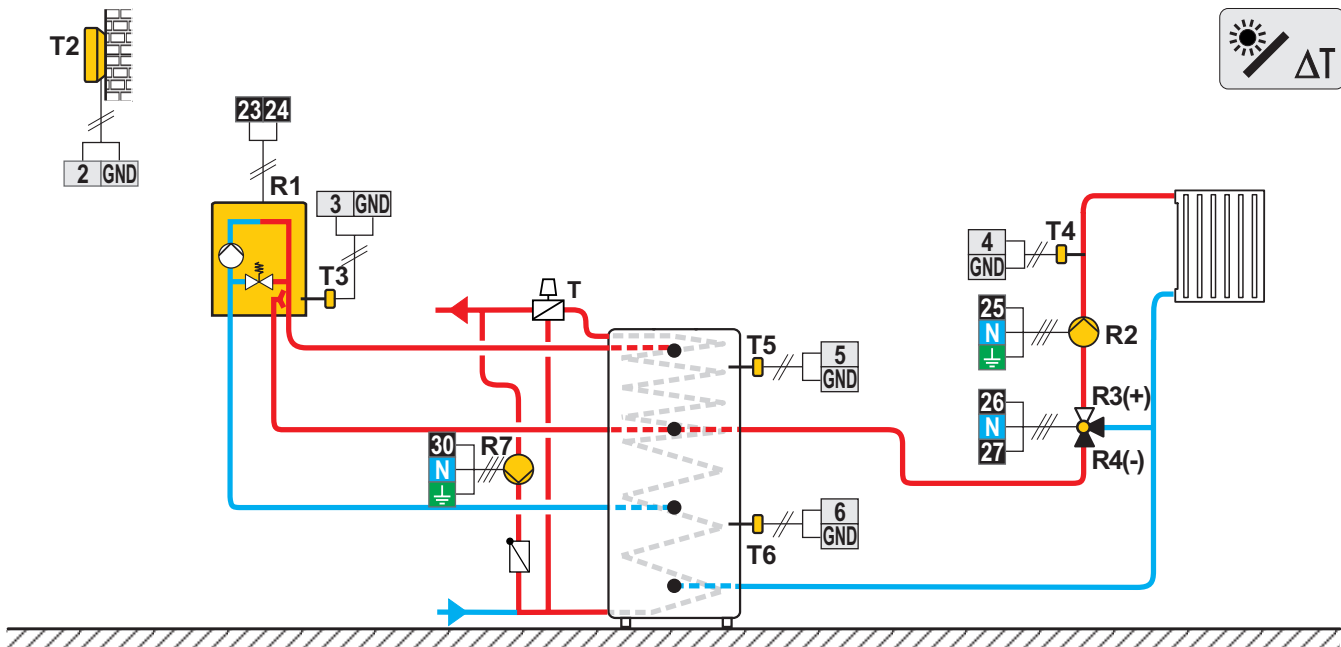

**Scheme 416c (WDC20)** - Chaudière à fioul, ballon d'eau chaude avec chauffe-eau sanitaire intégré, circuit mélangeur

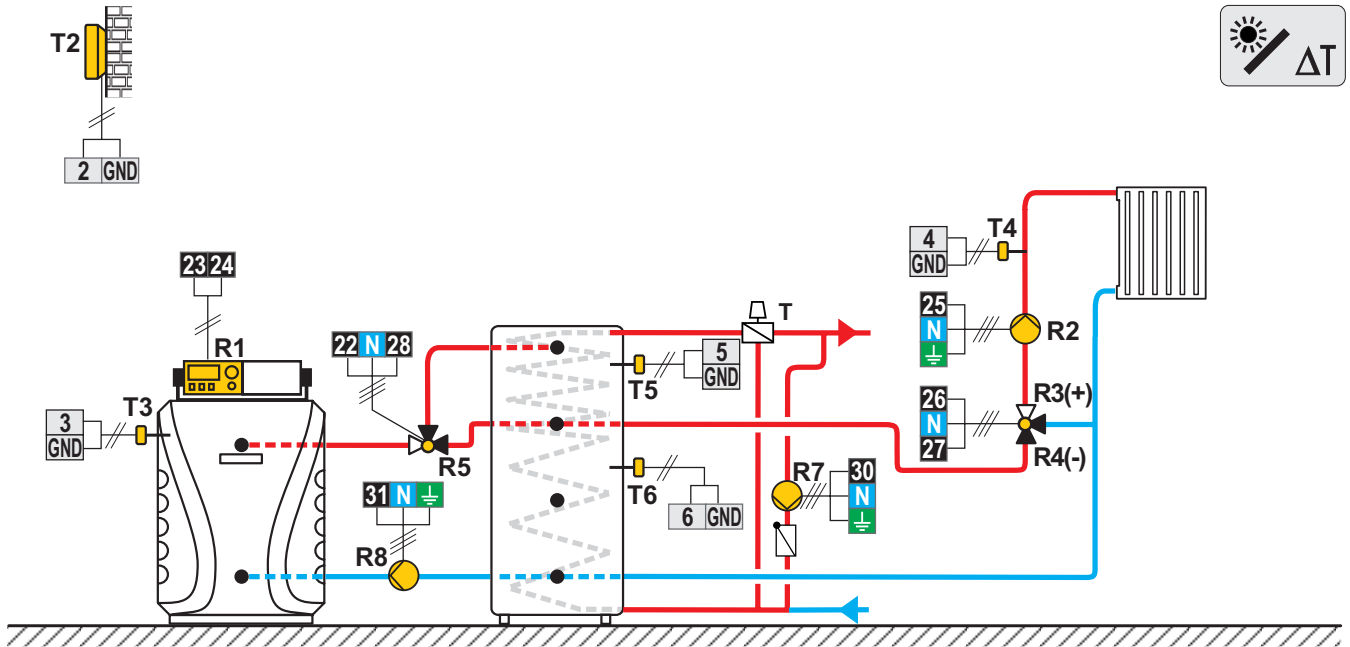

**Scheme 417 (WDC20)** - Chaudière combinée (combustible solide/fioul), circuit mélangeur, chauffe-eau sanitaire

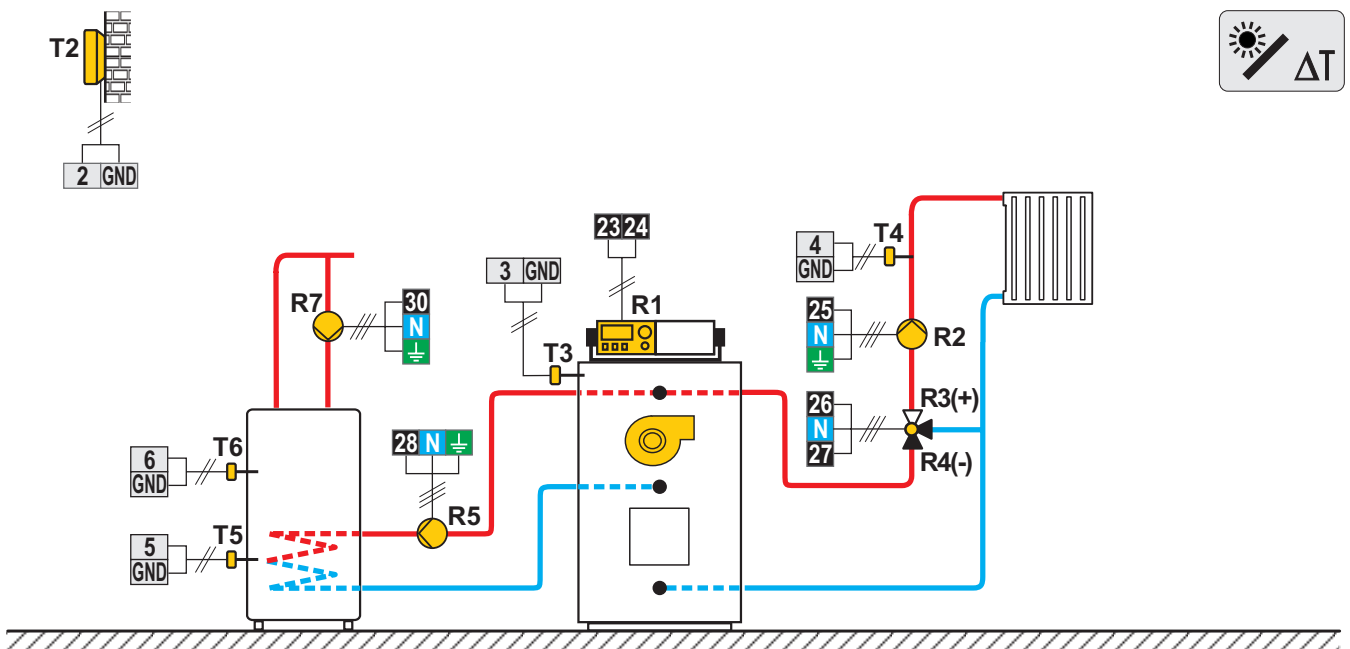

Scheme 418 (WDC20) - Chaudière combinée (combustible solide/fioul), circuit mélangeur, chauffe-eau sanitaire

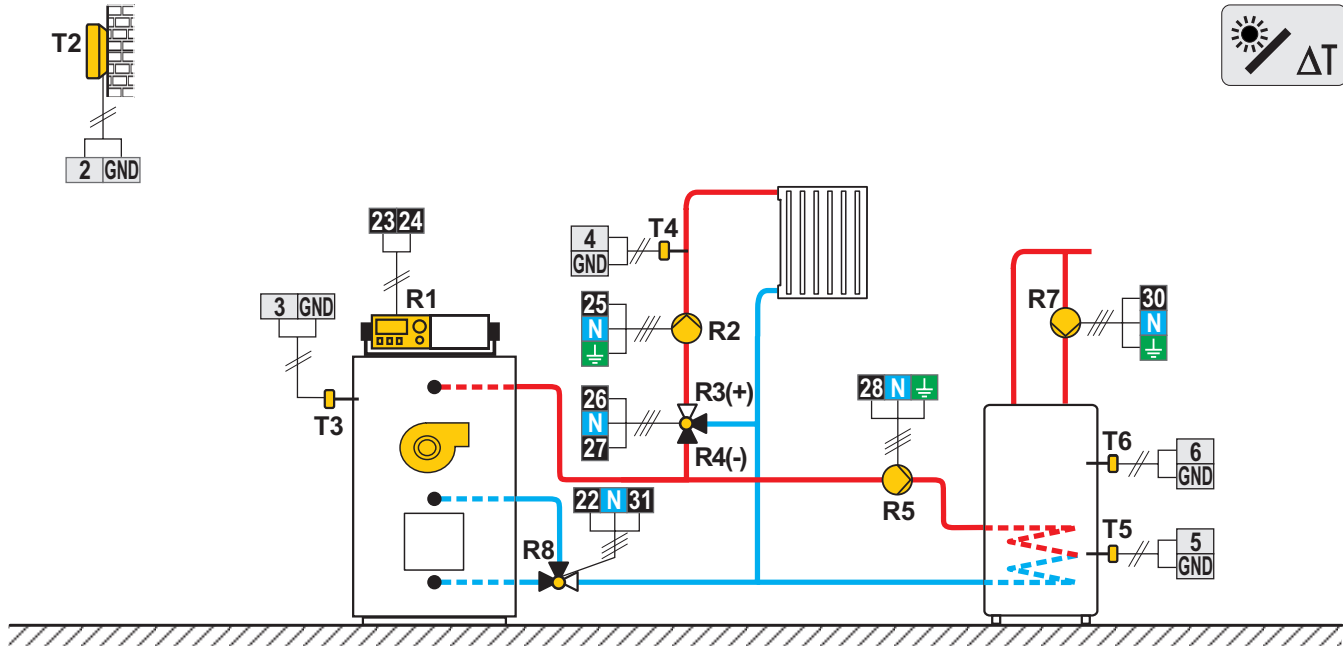

Scheme 419 (WDC20) - Pompe à chaleur, circuit direct, chauffe-eau sanitaire

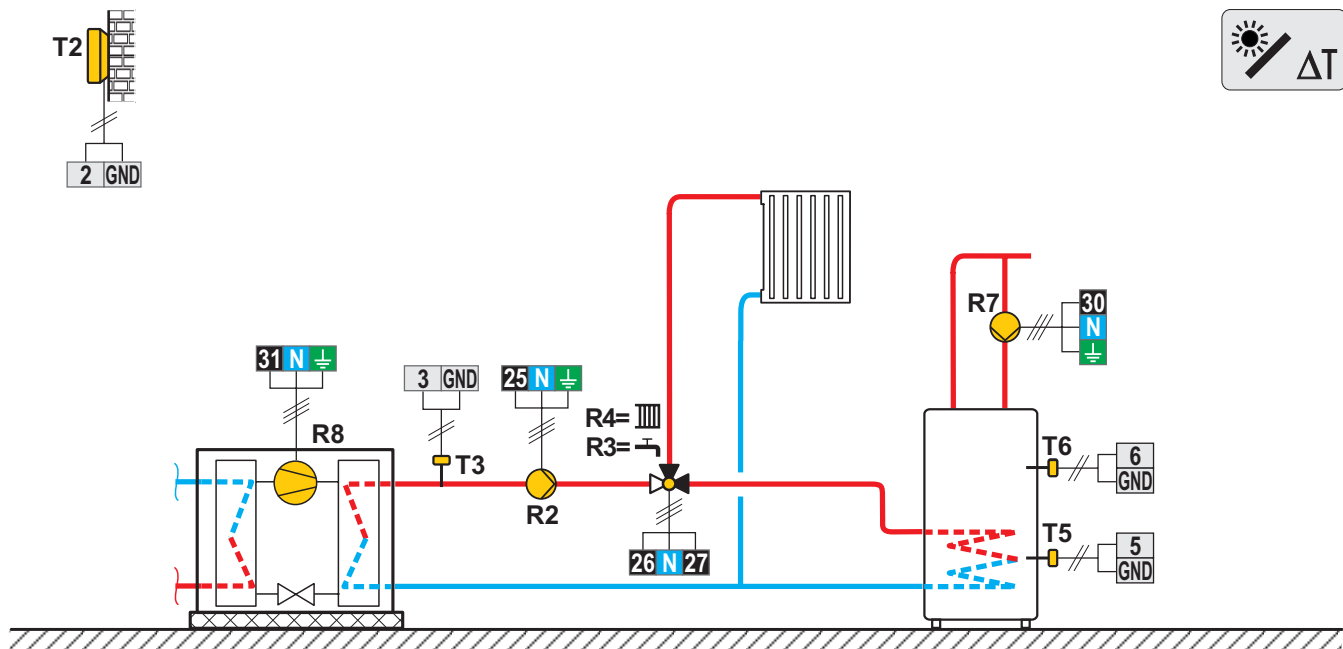

**Scheme 420 (WDC20)** - Pompe à chaleur, chauffage électrique d'appoint, circuit direct, chauffe-eau sanitaire

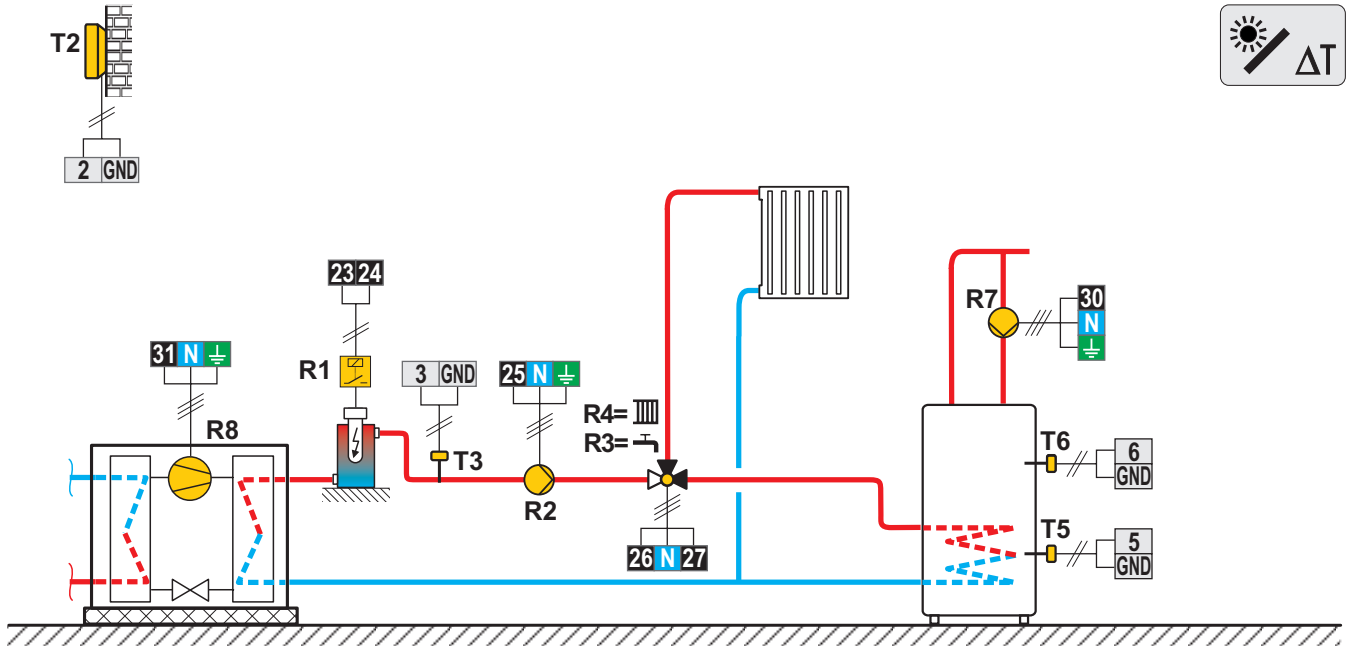

**Scheme 421 (WDC20)** - Chaudière à fioul, ballon d'eau chaude, circuit mélangeur, chauffe-eau sanitaire

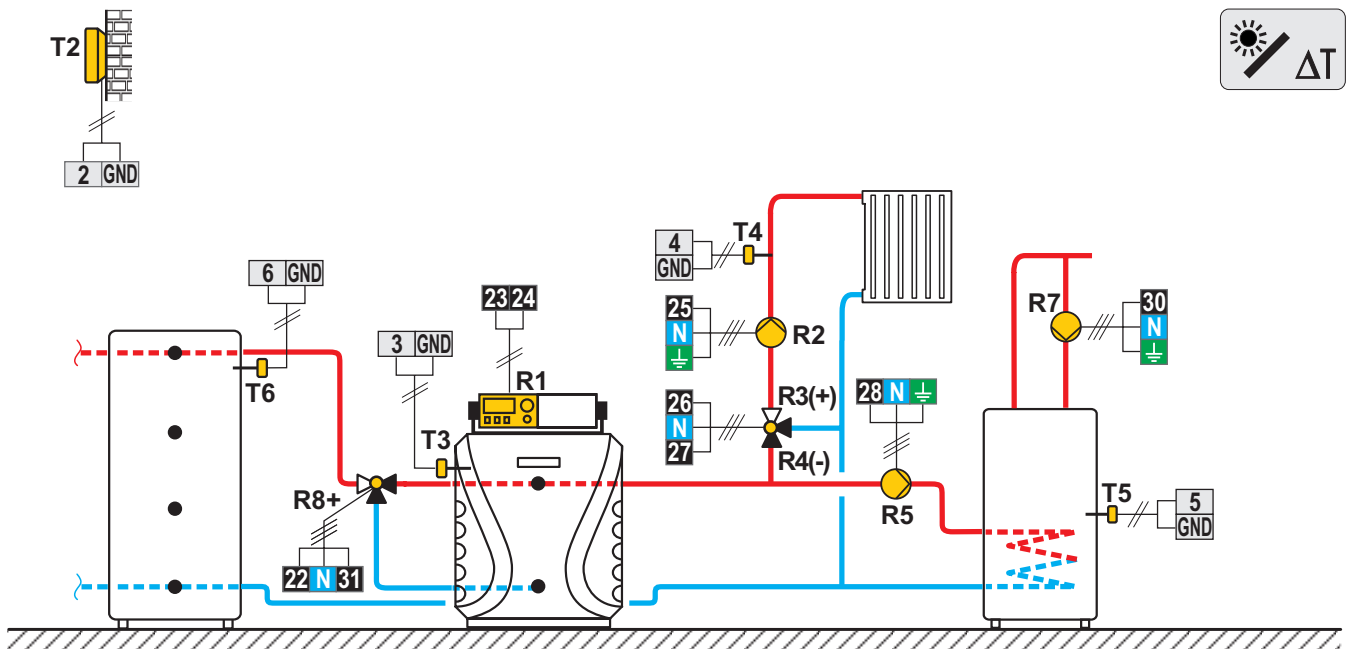



**Scheme 422 (WDC20) - Pompe à chaleur, ballon d'eau chaude avec chauffe-eau sanitaire int., circuit mélangeur**

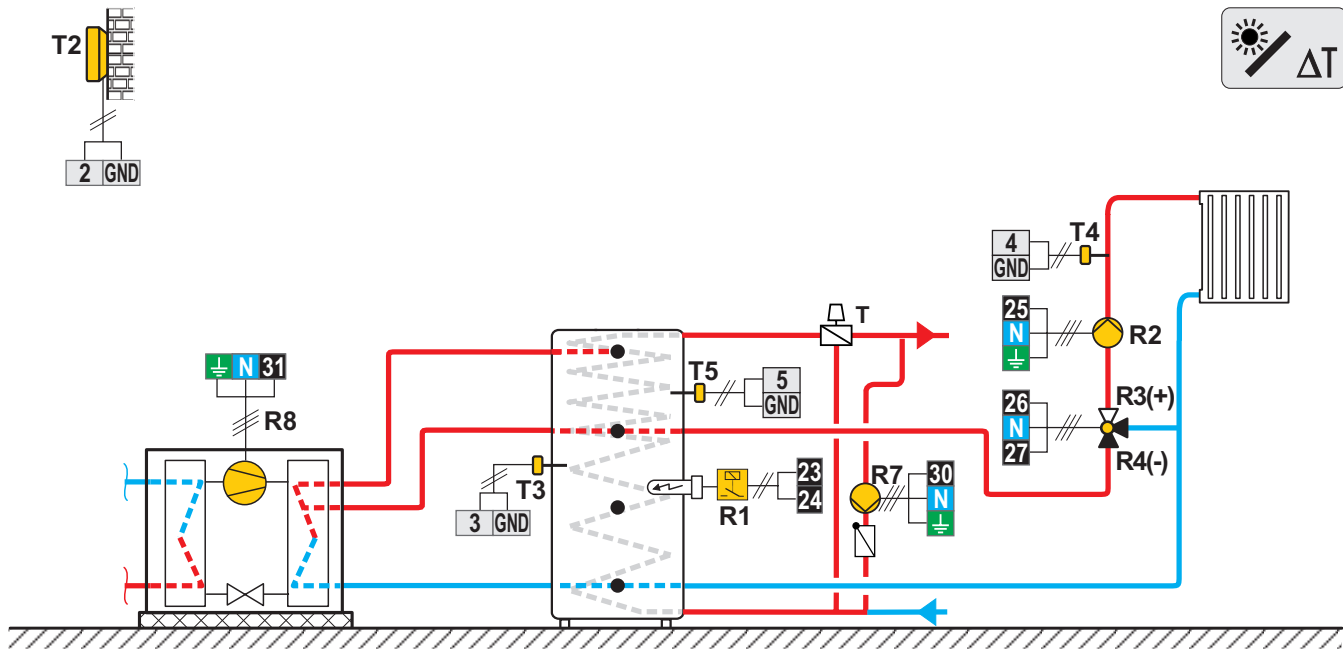

**Scheme 422b (WDC20) - Pompe à chaleur, chaudière à fioul, ballon d'eau chaude avec chauffe-eau sanitaire, circuit mélangeur**

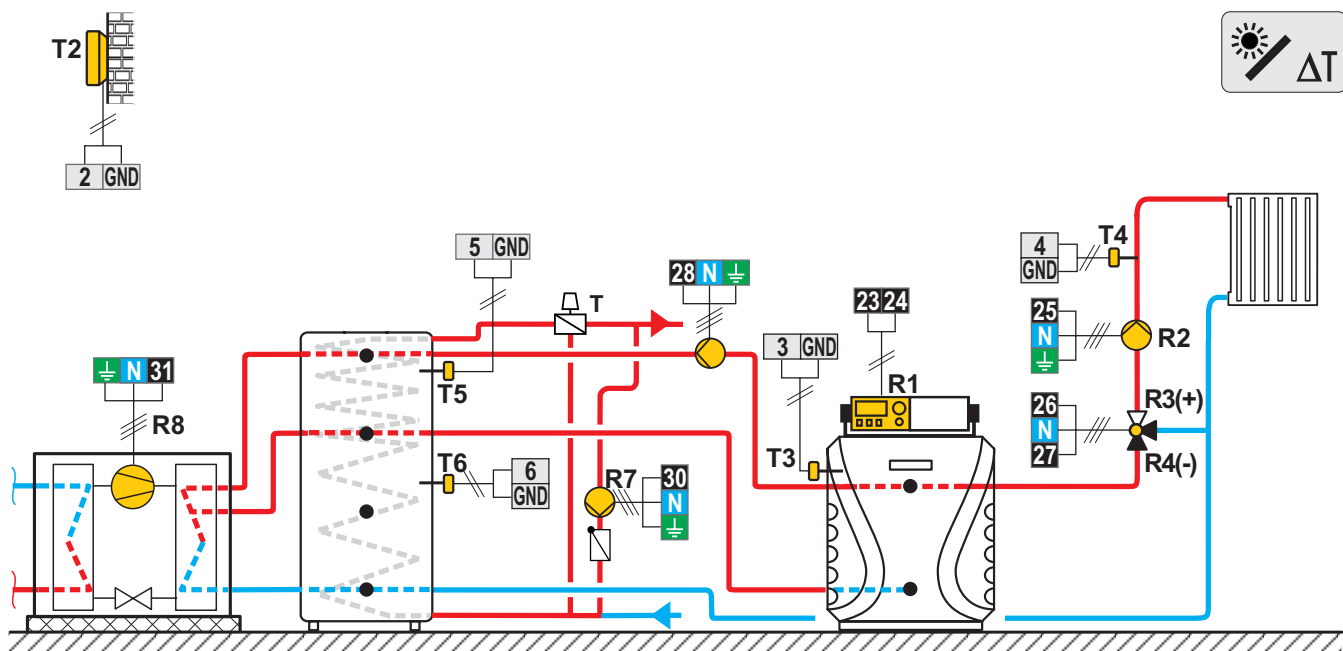

**Scheme 422c (WDC20)** - Pompe à chaleur, chaudière à fioul, ballon d'eau chaude, circuit mélangeur chauffe-eau sanitaire

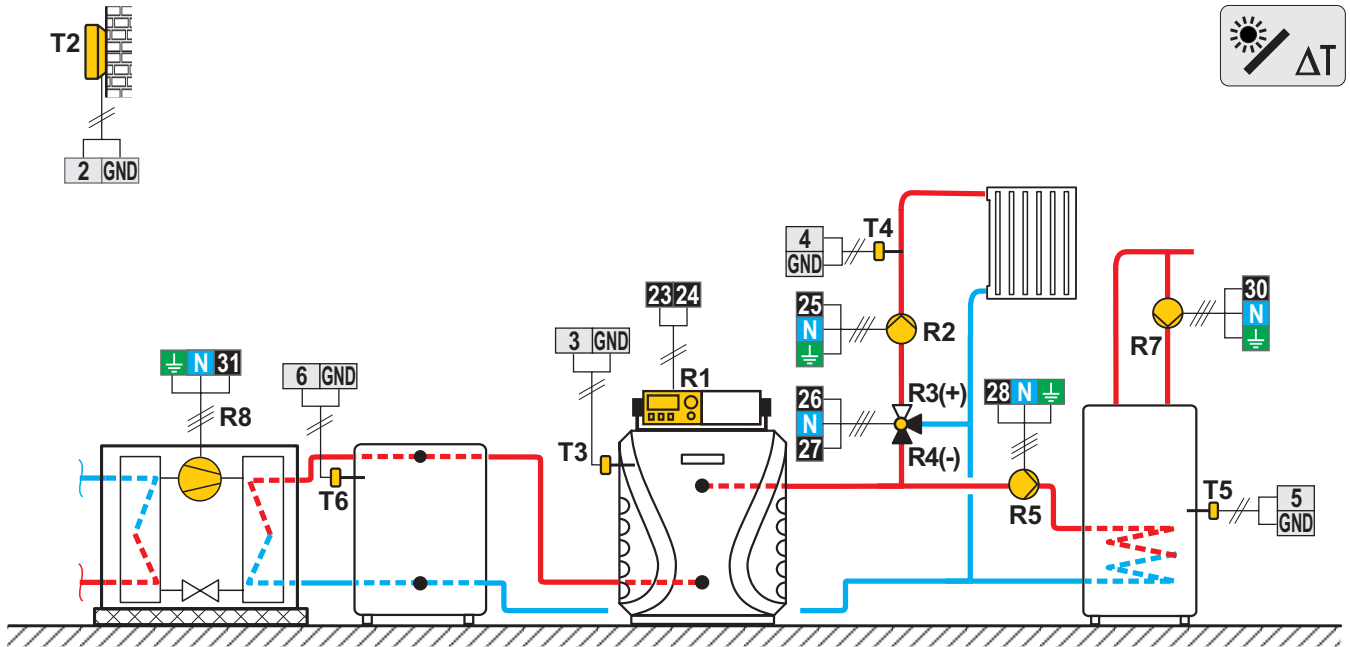

**Scheme 422d (WDC20)** - Pompe à chaleur, chaudière à fioul, ballon d'eau chaude avec chauffe-eau, sanitaire, circuit mélangeur

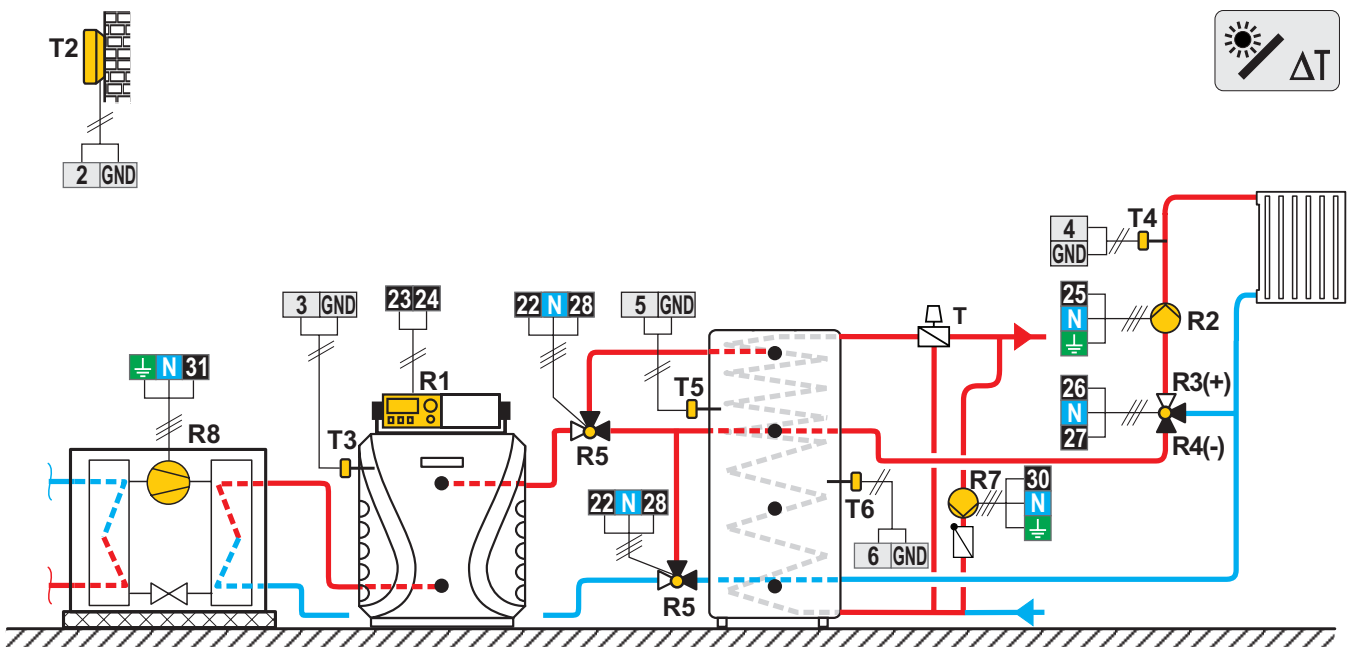

**Scheme 423 (WDC20) - Chaudière à fioul, 2x circuit mélangeur, chauffe-eau sanitaire**

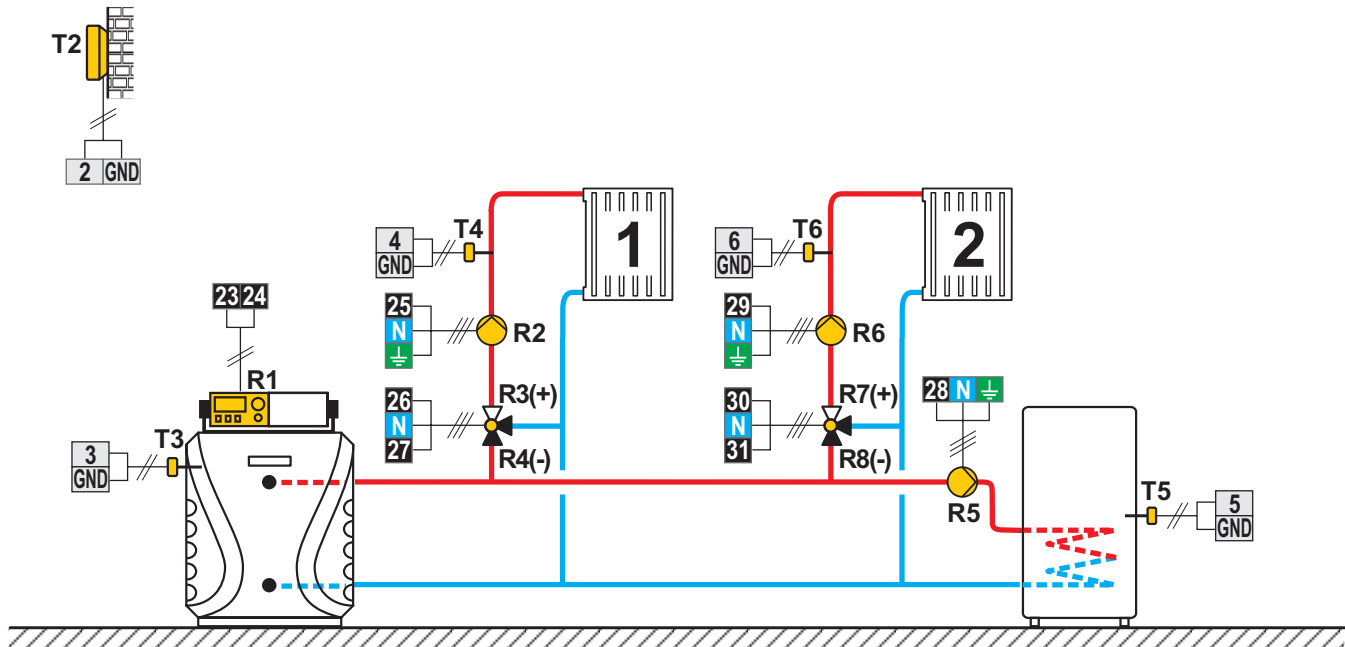

**Scheme 423b (WDC20) - Chaudière à combustible liquide, ballon d'eau chaude avec chauffe-eau sanitaire int., 2x circuit mélangeur**

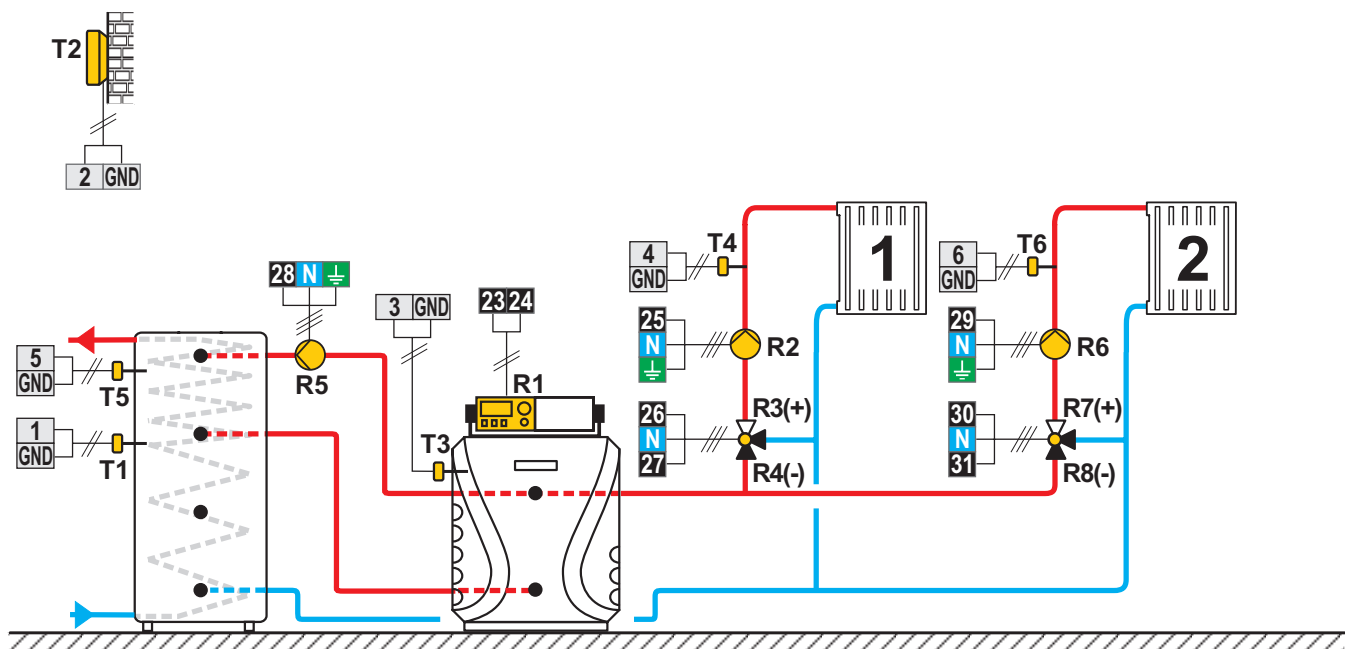

**Schema 423c (WDC20)** - Chaudière à gaz, ballon d'eau chaude avec chauffe-eau sanitaire int., 2x circuit mélangeur

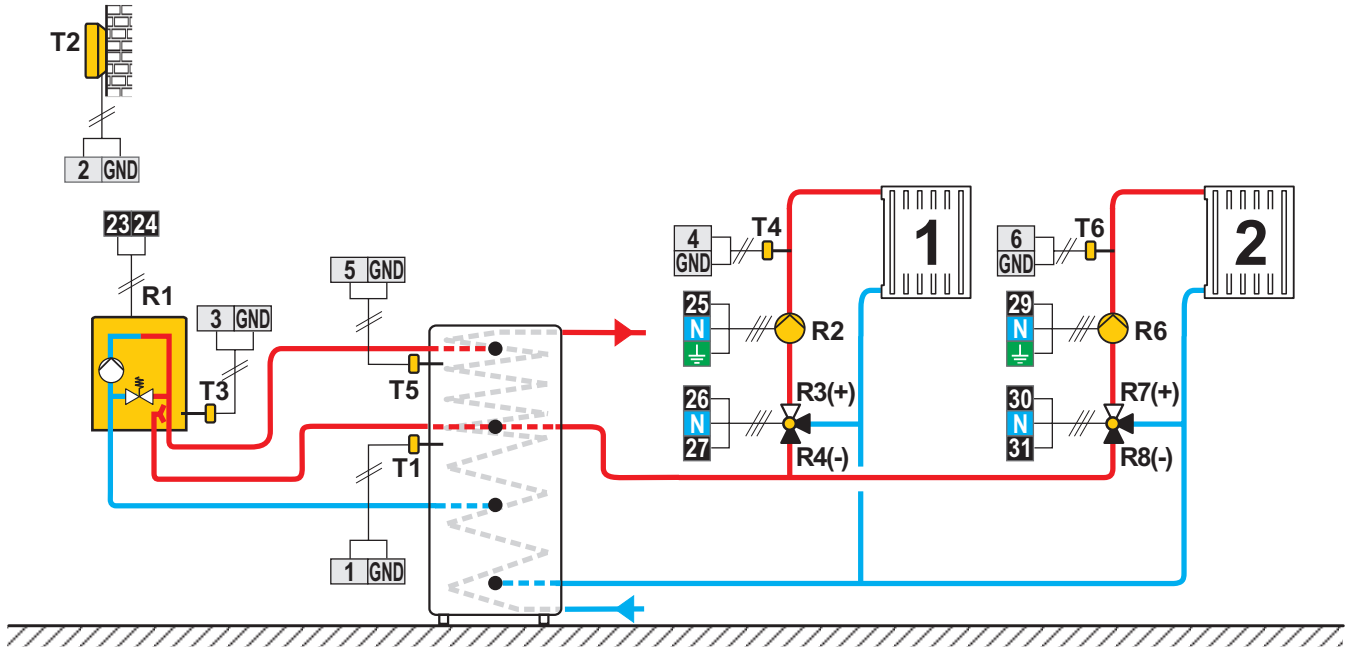

**Schema 423d (WDC20)** - Schéma d'extension - ballon d'eau chaude avec chauffe-eau sanitaire int., 2x circuit mélangeur

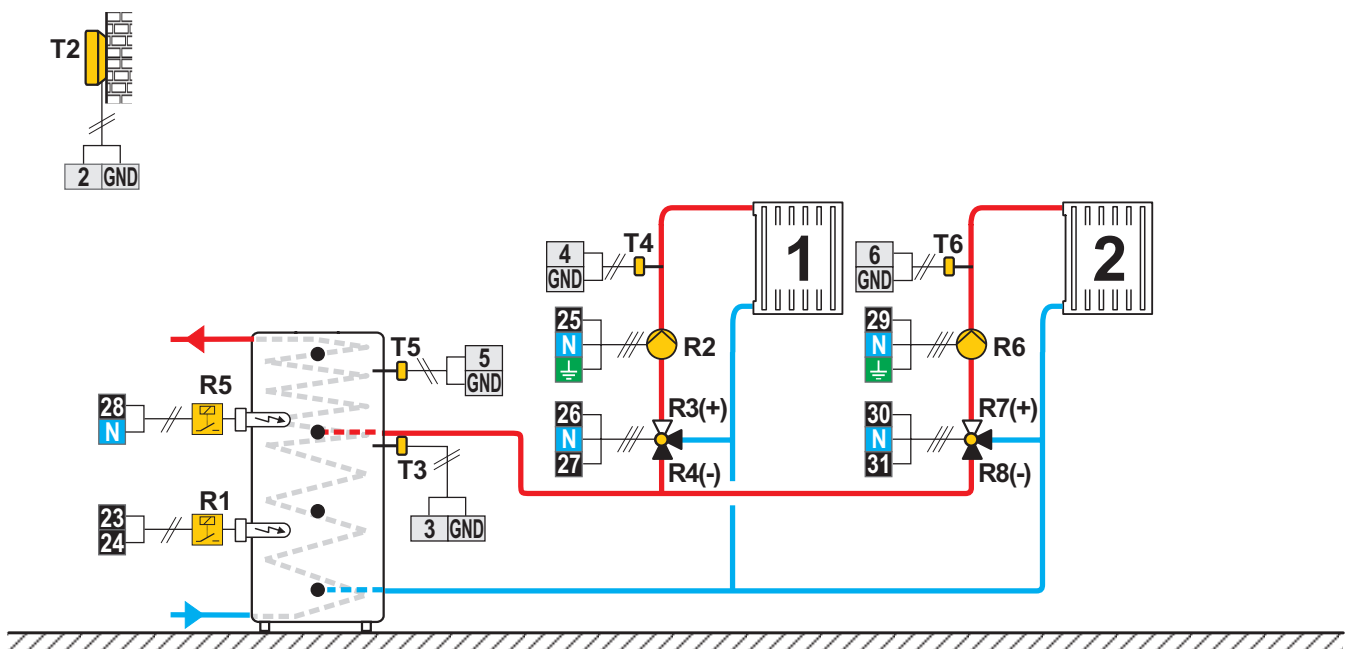

**Scheme 423e (WDC20) - Ballon d'eau chaude, 2x circuit mélangeur, chauffe-eau sanitaire**

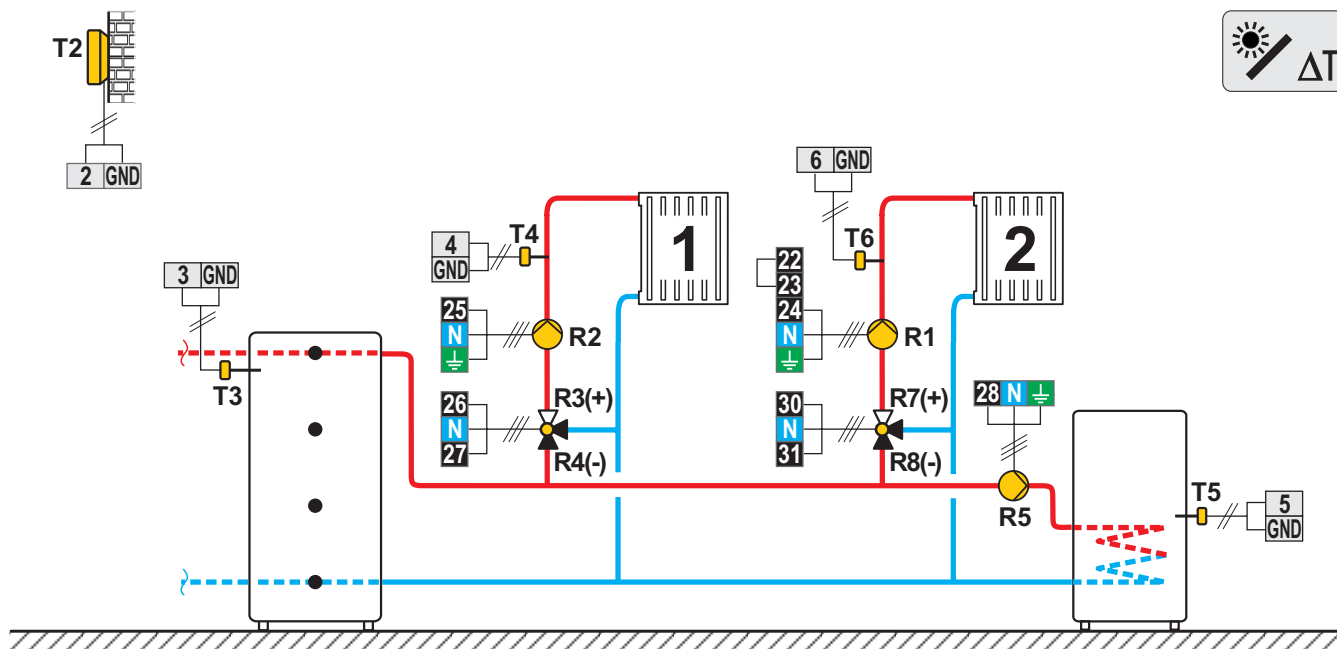

**Scheme 423f (WDC20) - Chaudière à combustible solide, 2x circuit mélangeur, chauffe-eau sanitaire**

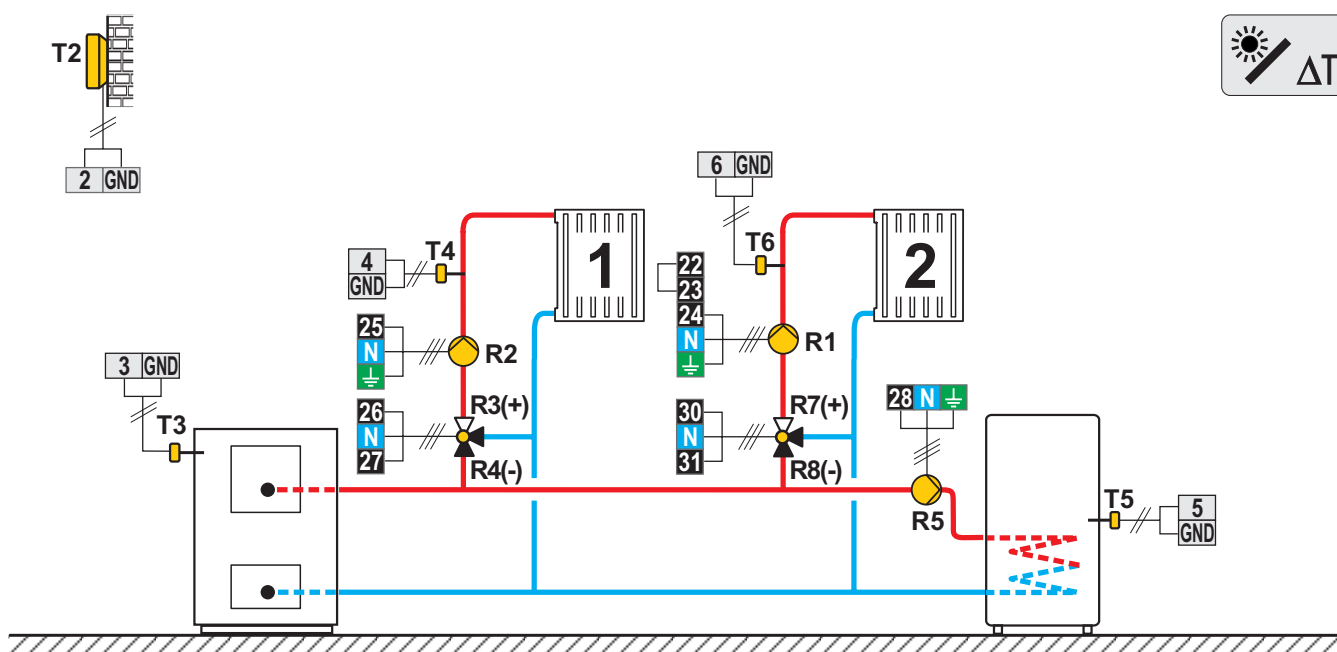

**Schema 423g (WDC20)** - Chaudière combinée (combustible solide/fioul), 2x circuit mélangeur, chauffe-eau sanitaire

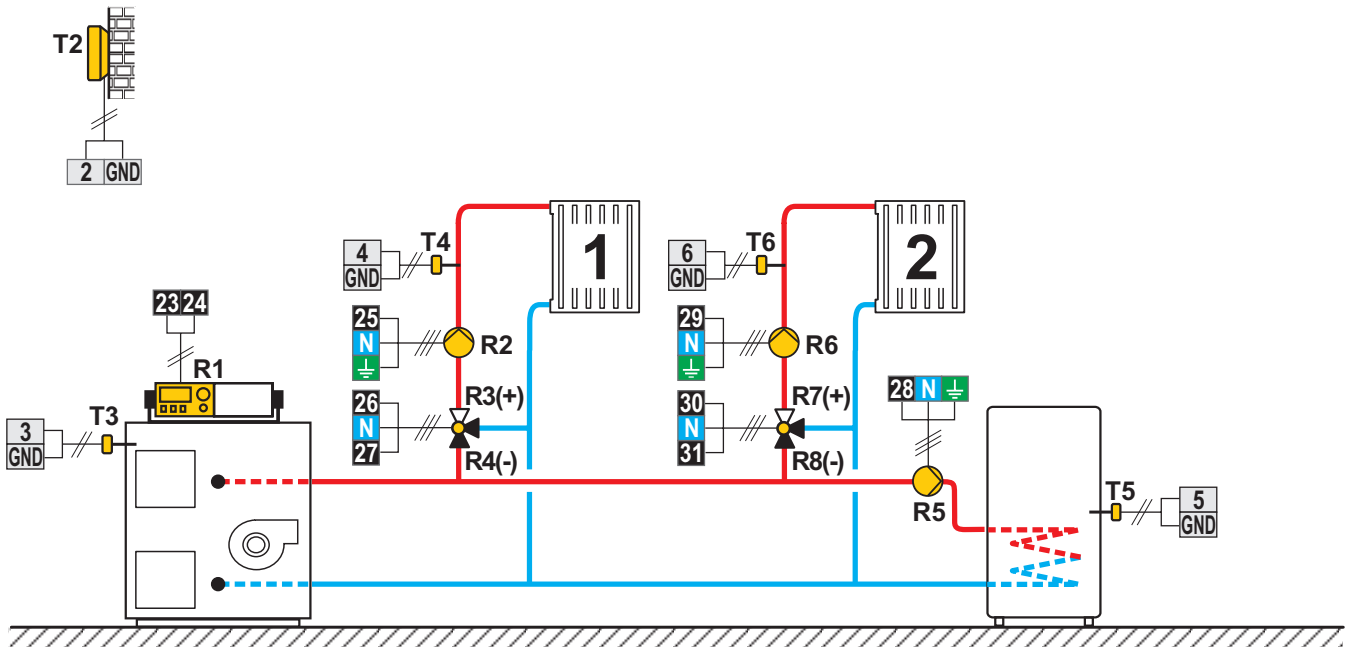

**Schema 423h (WDC20)** - Schéma d'extension, 2x circuit mélangeur, chauffe-eau sanitaire.

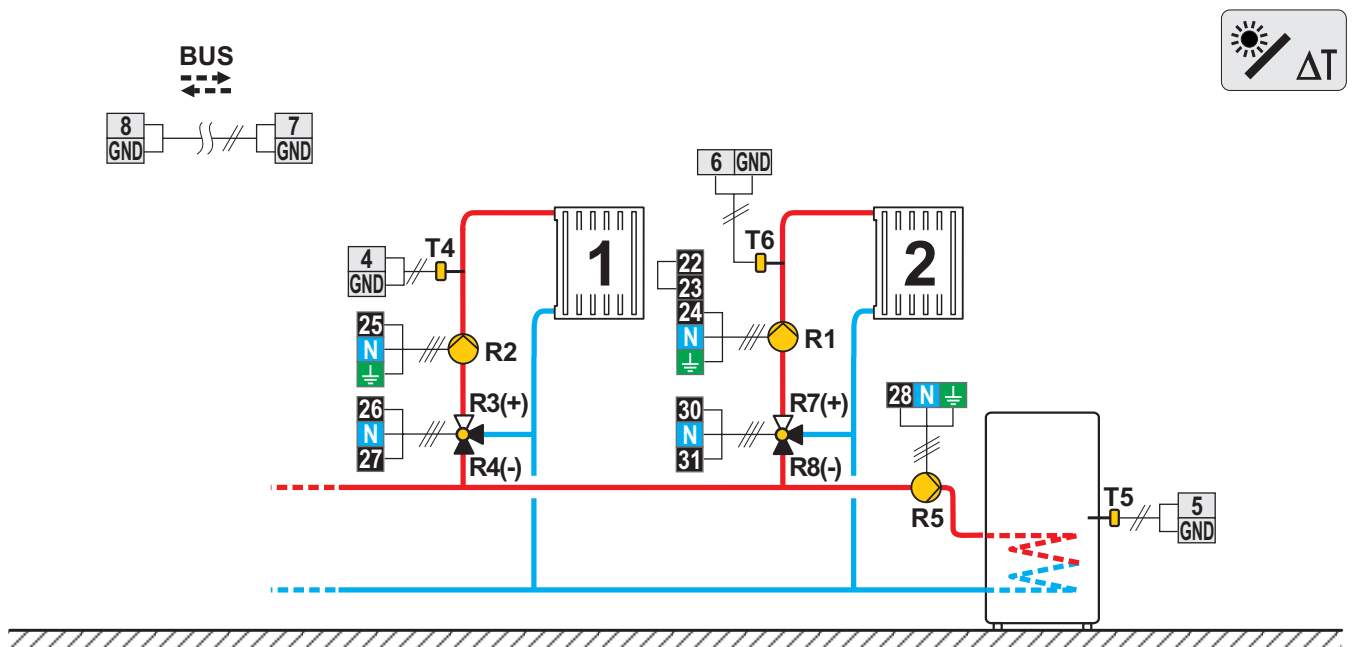



**STG - GROUPE DIFFUSALP**  
**14, rue de Mollaret**  
**38070 SAINT QUENTIN FALLAVIER**  
**contact@diffusalp.com**  
**www.stgfrance.com**  
**TEL - 04 37 46 40 90 FAX - 04 37 46 40 92**